

# AITEX

## 総合カタログ

### 医療用不織布

*Nonwoven products for medical use.*

### 感染防止衣

*Disinfection ware.*

### 救急資器材

*Emergency products.*





# AITEX

## 基本理念

アイテックスは、時代や環境の変化に、柔軟かつ迅速に適応し続けます。  
働く一人ひとりが、お客様の視点に立ち「一生懸命」を基本に行動します。  
常に進化を追求し、愚直に全力で実行します。

## The Fundamental principle

Aitex, Inc. continues to adjust ourselves flexibly and quickly to change of the times and  
the environment.

Each of us faces our customers' viewpoint and acts basically as hard as we can.  
We always pursue an evolution and do our best simply and honestly.



本社 Headquarters



海外工場 Factory

## 株式会社アイテックス会社概要

設立 ● 平成元年8月25日

資本金 ● 10,000,000円

代表者 ● 代表取締役社長：片山 満

事業内容 ● 医療用具の輸入・製造及び販売

主要営業品目 ● 医療用不織布製品（キャップ、マスク、サー  
ジカルガウン、ドレープ各種、シーツ各種、  
その他、医療用不織布全般）、救急資器材

本社 ● 〒141-0031 東京都品川区西五反田8-1-3 PMO五反田4F

# アイテックス不織布製品の素材、工法について

病院や救急で使用されている不織布製品を医療従事者の皆様や、救急隊員の方への感染防止を第一に考え製造開発をしております。

## SFS

三層構造の不織布で、外層、内層をポリプロピレン製スパンボンド工法不織布、中間層にポリエチレン透湿性フィルムを挟み込んだ構造となっております。人工血液バリア性、ウイルスバリア性、AAMIレベルにおいて、最高基準の性能となっております。

AAMIレベル4

人工血液バリア性クラス6

化学防護服タイプ4・5・6

ウイルスバリア性クラス6

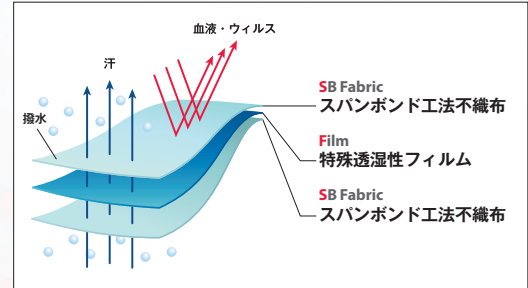

## SF

二層構造の不織布で、外層がポリプロピレン製スパンボンド工法不織布、内層がポリエチレン透湿性フィルムの構造となっております。血液、体液等からの汚染防止を目的とした製品に活用ができます。

AAMIレベル4

人工血液バリア性クラス4

化学防護服

ウイルスバリア性クラス3

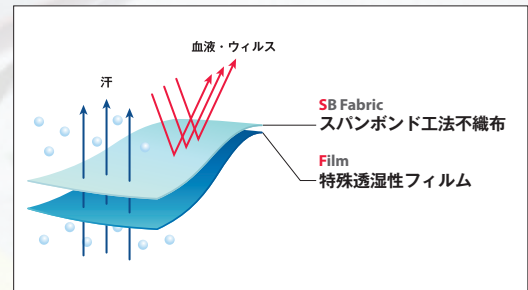

## SMMS

四層構造の不織布で、外層、内層がポリプロピレン製スパンボンド工法不織布、中間層2層にフィルター性質を有しているポリプロピレン製メルトブロー工法不織布を挟み込んだ構造となっております。耐水性能と通気性のバランスの取れた素材です。

AAMIレベル3

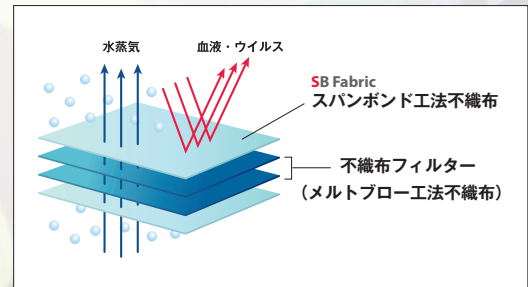

## SMS

三層構造の不織布で、外層、内層がポリプロピレン製スパンボンド工法不織布、中間層にフィルター性質を有しているポリプロピレン製メルトブロー工法不織布を挟み込んだ構造となっております。通気性が高く、経済的な素材となっております。

AAMIレベル3

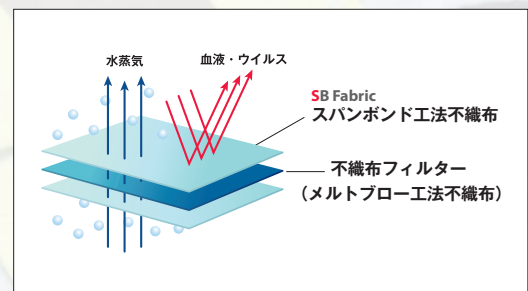

## スパンレース

繊維を均一に並べたシートへ高圧の水流をあて、繊維同士を絡めて製造する不織布です。接着剤を使用しない為、衛生面に優れています。柔軟性が有り、また吸水性に優れている為、様々な不織布製品の製造に使用できます。ドレープやシーツ等に採用されております。製品例:ドレープ、シーツ等

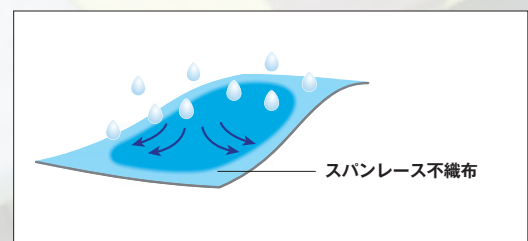

# INDEX



## 医療用

P.4～P.33

ガウン製品

04～07

手術アクセサリ製品

08～09、12～13

ドレープ製品

10～11

マスク製品

14～15

カバー製品

16

シーツ製品

17～20

エプロン・その他医療用製品

21～24

検査製品、中央材料滅菌室製品

25～29

感染対策製品バリア性能チャート

30

ドクターカー

31

ゴーグル関連

32～33

PPE製品/  
感染対策個人  
防護具セット

P.34～P.39

セット製品

34～38

セット製品バリア性能チャート

39

## 感染防止衣

P.41～P.57

感染防止衣 (ディスポーザブル)

41～48

オプションアイテム

49～51

感染対策反射ベスト (ディスポーザブル)

52～53

救急隊感染防止衣 (リユース)

54～57



## 救急資器材

P.58～P.66

### 使い捨て救急備品

58～64

### クールベスト・シューズカバー・マスク

65～66

## 救急救助 資器材

P.67～P.85

### ストレッチャー・担架製品

67～69

### バックボード製品

70～79

### 救急バッグ関連製品

80～85

## 防災用品

P.86～P.88

### テントセット・掃除キット・バール製品

86～88

## ポリス アイテム

P.89～P.90

### シューズカバー製品

89

### シート関連製品・ポリスバッグ

90

## 遺体収納袋

P.91～P.93

### 遺体収納袋製品

91～93

## 食品加工/ 厨房/ レストラン

P.94～P.95

### アームカバー・シューズカバー・ブーツカバー

94

### 帯電帽・不織布白衣・エプロン

95

## 建築／工業／ 原発

P.96～P.97

### 防護服(感染対策/アスベスト/ダイオキシン等)

96～97

### 防護服(アスベスト/ダイオキシン等)

97

## 索引

98～99





サージカルガウン / SMMSタイプ (EOG滅菌済み)

AAMIレベル ③



SMMS不織布を使用した  
サージカルガウンです。

- 血液や体液および粒子に対するバリア性の高い不織布製のサージカルガウンです。
- 手術中に飛散する血液や体液から術者の方を守ります。
- AAMIレベル3 適合品

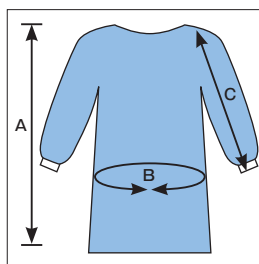

サイズ表

	A	B	C
M	121cm	145cm	64cm
L	126cm	150cm	66cm
LL	130cm	155cm	68cm
3L	135cm	160cm	70cm

※消耗品のため、上記サイズから多少前後する事がございます。

商品名	品番	サイズ	ケース入数
サージカルガウン	AWG-M	Mサイズ・横結び	50枚
	AWG-L	Lサイズ・横結び	
	AWG-LL	LLサイズ・横結び	
	AWG-3L	3Lサイズ・横結び	

サージカルガウン マスク付 / SMMSタイプ (EOG滅菌済み)

AAMIレベル ③

- 首元への飛沫を防ぎます。



顔の横まで覆うマスクにより、  
首元への飛沫を防ぐことができる  
サージカルガウンです。

- 血液や体液および粒子に対するバリア性の高い不織布製のマスク付サージカルガウンです。
- 手術中に飛散する血液や体液から術者の方を守ります。
- 鼻から首までを覆うことができるので、飛沫から顔を防護することができます。
- AAMIレベル3 適合品

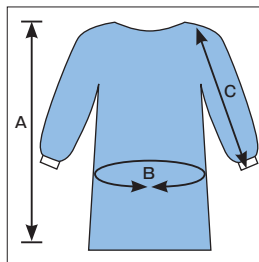

サイズ表

	A	B	C
M	121cm	145cm	64cm
L	126cm	150cm	66cm
LL	130cm	155cm	68cm
3L	135cm	160cm	70cm

※消耗品のため、上記サイズから多少前後する事がございます。

商品名	品番	サイズ	ケース入数
サージカルガウン マスク付	AWGM-M	Mサイズ・横結び・マスク付	50枚
	AWGM-L	Lサイズ・横結び・マスク付	
	AWGM-LL	LLサイズ・横結び・マスク付	
	AWGM-3L	3Lサイズ・横結び・マスク付	



ハイスペックサージカルガウン (EOG滅菌済み)

AAMIレベル④



長時間の手術、出血量が多い手術向けの非常にバリア性の高いハイスペックなサージカルガウンです。

- 人工血液バリア性クラス6合格 (JIS T 8060)
- ウイルスバリア性クラス6合格 (JIS T 8061)
- 化学防護服タイプ4・5・6適合品
- AAMIレベル4 適合品
- 血液等が付着した際、圧力が掛かっていても非常に染みこみにくい素材となっております。
- リスクの高い感染症の患者様の手術や長時間の手術、血液等の多い場合等に非常に有効です。

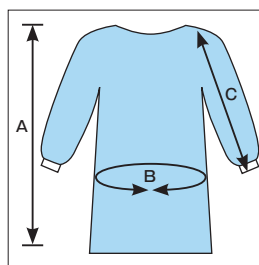

サイズ表

	A	B	C
M	100cm	142cm	53cm
L	110cm	148cm	55cm
LL	120cm	148cm	60cm
3L	130cm	150cm	65cm

※消耗品のため、上記サイズから多少前後する事がございます。

商品名	品番	サイズ	ケース入数
ハイスペック サージカルガウン	SFSG-M	Mサイズ	50枚
	SFSG-L	Lサイズ	
	SFSG-LL	LLサイズ	
	SFSG-3L	3Lサイズ	

トリートメントガウン (未滅菌)

AAMIレベル③



不織布フィルターで最上級の処置用ガウンです。

- 背中部分の重なりが少ないガウンです。
- サージカルガウンに比べ、ローコストになっております。

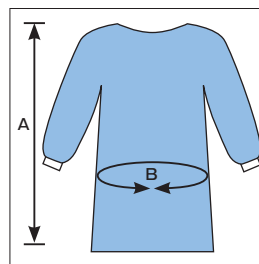

サイズ表

	A	B
フリー	118cm	138cm

※消耗品のため、上記サイズから多少前後する事がございます。

商品名	品番	サイズ	ケース入数
トリートメントガウン	AWT-10	フリーサイズ・後ろ結び	100枚

ハイスペックサージカルガウン／トリートメントガウン



ケミカルバリアガウン (高度感染症対策検査用ガウン)

AAMIレベル 4



抗がん剤の曝露対策としてもご利用いただけるガウンです。

- 人工血液バリア性クラス6合格 (JIS T 8060)
- ウイルスバリア性クラス6合格 (JIS T 8061)
- 化学防護服タイプ4・5・6適合品
- AAMIレベル4 適合品
- 抗がん剤治療薬調合の際、曝露防止のためガウンに付着しても透過しないバリア性を有しております。
- 高いバリア性を有しているため、感染症患者様の血液や体液等が付着しても浸透しにくくなっております。

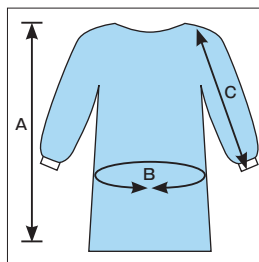

サイズ表

	A	B	C
M	100cm	142cm	53cm
L	110cm	148cm	55cm
LL	120cm	148cm	60cm
3L	130cm	150cm	65cm

※消耗品のため、上記サイズから多少前後する場合がございます。

商品名	品番	サイズ	ケース入数
ケミカルバリアガウン	CBG-M	Mサイズ	50枚
	CBG-L	Lサイズ	
	CBG-LL	LLサイズ	
	CBG-3L	3Lサイズ	

マスク付ケミカルバリアガウン (高度感染症対策マスク付検査用ガウン)

AAMIレベル 4

●首元への飛沫感染を防ぎます。



顔の横まで覆うマスクにより首元への飛沫を防ぐことができる、感染対策用マスク付ガウンです。

- 人工血液バリア性クラス6合格 (JIS T 8060)
- ウイルスバリア性クラス6合格 (JIS T 8061)
- 化学防護服タイプ4・5・6適合品
- AAMIレベル4 適合品
- 三層構造のSF5生地を使用しており、高いバリア性を有しているため、コロナウイルス等の感染症の患者様の血液、体液が付着しても透過しません。
- 鼻から首までを覆うことができるので、飛沫から顔を防護することができます。

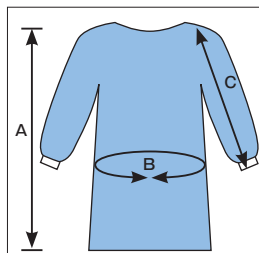

従来のケミカルバリアガウンより全長を長くしております。

サイズ表

	A	B	C
M	115cm	142cm	53cm
L	125cm	148cm	55cm
LL	135cm	148cm	60cm
3L	145cm	150cm	65cm

※消耗品のため、上記サイズから多少前後する場合がございます。

商品名	品番	サイズ	ケース入数
マスク付ケミカルバリアガウン	MCBG-M	Mサイズ	50枚
	MCBG-L	Lサイズ	
	MCBG-LL	LLサイズ	
	MCBG-3L	3Lサイズ	



**NEW** ポケット付きサージカルガウン (EOG滅菌済み)

AAMIレベル ③



手術中一時的に手を入れて休息ができるサージカルガウンです。

- SMMS素材を使用したサージカルガウンです。
- 休憩の取れない手術中の一時的な手の置き場としてポケットを使用することができます。

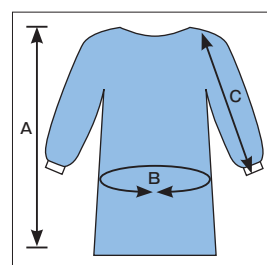
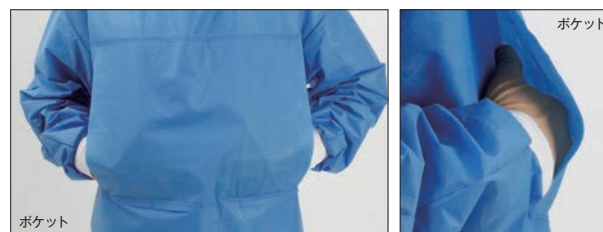

サイズ表

	A	B	C
M	121cm	145cm	64cm
L	126cm	150cm	66cm
LL	130cm	155cm	68cm
3L	135cm	160cm	70cm

※消耗品のため、上記サイズから多少前後する事がございます。



商品名	品番	サイズ	ケース入数
ポケット付きサージカルガウン	AWGP-M	Mサイズ	50枚
	AWGP-L	Lサイズ	
	AWGP-LL	LLサイズ	
	AWGP-3L	3Lサイズ	

ポケット付きサージカルガウン／アンダーウェア

**アンダーウェア**

吸水性の高い素材のアンダーウェアです。



- 手術用ガウン、感染防止衣の下に着用し二次感染を軽減できます。
- サイズはM～XLの中から選びいただけます。(男女でサイズラインナップが異なります。)

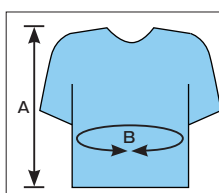

サイズ表 (アンダーウェアシャツ)

	A	B
M (男性用)	71.5cm	116cm
L (男性用)	76cm	120cm
XL (男性用)	79cm	136cm
M (女性用)	69cm	110cm
L (女性用)	71cm	116cm

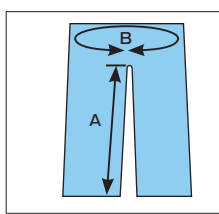

サイズ表 (アンダーウェアパンツ)

	A	B
M (男性用)	68cm	65~85cm
L (男性用)	70cm	70~90cm
XL (男性用)	72cm	75~95cm
M (女性用)	63cm	55~75cm
L (女性用)	66cm	60~80cm

※消耗品のため、上記サイズから多少前後する事がございます。

商品名	品番	サイズ	ケース入数
アンダーウェアシャツ	AWU-M	Mサイズ (男性用)	50枚×2箱 (100枚)
	AWU-L	Lサイズ (男性用)	
	AWU-XL	XLサイズ (男性用)	
アンダーウェアパンツ	AWP-M	Mサイズ (男性用)	
	AWP-L	Lサイズ (男性用)	
	AWP-XL	XLサイズ (男性用)	
アンダーウェアシャツ	AWWU-M	Mサイズ (女性用)	
	AWWU-L	Lサイズ (女性用)	
アンダーウェアパンツ	AWWP-M	Mサイズ (女性用)	
	AWWP-L	Lサイズ (女性用)	

## ナースキャップ



通気性に優れ快適に装着できるキャップです。

- 発塵や毛髪の脱落防止で使用できます。

商品名	品番	ケース入数
ナースキャップ ホワイト	ANC-W	100枚×5箱×2内箱(1000枚)
	ANC-W-1	100枚/箱(バラ売り)
ナースキャップ ブルー	ANC-B	100枚×5箱×2内箱(1000枚)
ナースキャップ グリーン	ANC-G	
ナースキャップ ピンク	ANC-P	

## モブキャップ



安価なタイプのキャップです。

- 毛髪の脱落等を防ぐことができます。

商品名	品番	サイズ	ケース入数
モブキャップ ホワイト	M-CAPW	フリーサイズ	100枚×10箱(1000枚)
モブキャップ ブルー	M-CAPB		

## ドクターキャップ・サージカルキャップ



通気性の良い手術用のキャップです。

- 手術室等での発塵、毛髪の脱落を防止します。
- 頭頂部はメッシュとなっているので、通気性に優れています。
- サージカルキャップは後頭部、耳元まで覆うことができます。

商品名	品番	サイズ	ケース入数
ドクターキャップ	ADC	後部紐タイプ	100枚×5箱×2内箱(1000枚)
サージカルキャップ	ASC	後部ゴムタイプ	50枚×8箱(400枚)

## SFSキャップ

AAMIレベル④

SFS生地を用いたバリア性の高いキャップです。



- 人工血液バリア性クラス6 合格 (JIS T 8060)
- ウイルスバリア性クラス6 合格 (JIS T 8061)
- 化学防護服タイプ4・5・6適合品
- AAMIレベル4 適合品
- 発塵や毛髪の脱落防止に使用できます。
- 非常に高いバリア性能を持っているので院外活動の際にもご使用いただけます。

商品名	品番	ケース入数
SFSキャップ	ASFS-C	500枚



**NEW** 濃紺手術用ブラジャー



**患者様のプライバシー保護ができる手術時着用ブラジャーです**

- 濃紺不織布生地を使用しているため透けにくくなっております。
- マジックテープの幅を約5cm設けておりますので長さ調節が可能です。
- 使い捨ての為衛生的に使用することができます。
- 胸囲目安は60cm～120cmとなります。

商品名	サイズ	品番	ケース入数
濃紺手術用ブラジャー	フリー	ASB-F	100枚

**NEW** 濃紺手術用ショーツ



**患者様のプライバシー保護ができる手術時着用ショーツです**

- 濃紺不織布生地を使用しているため透けにくくなっております。
- ウエスト、大腿部にゴムを使用しているためフィット感がありずれにくくなっております。
- 使い捨ての為衛生的に使用することができます。

商品名	サイズ	品番	ケース入数
濃紺手術用ショーツ	フリー	ASS-F	100枚

濃紺手術用ブラジャー／濃紺手術用ショーツ

## EOG（エチレンオキサイドガス）滅菌です

## Nドレープ

非常に吸水性に優れた不織布とポリエチレンフィルムを貼り合わせてできているドレープです。



- とても柔らかく優れた使用感を持つ高品質なドレープです。
- 吸水性の不織布面で血液や体液等を吸収し、貼り合わされたポリエチレンフィルムにより裏側への浸透を防ぎます。

※特注品の生産承ります。

商品名	品番	サイズ	ケース入数
Nドレープ (吸水/防水)	AND-66	600×600mm	50枚×4内箱(200枚)
	AND-99	900×900mm	50枚×2内箱 (100枚)
	AND-912	900×1200mm	
	AND-1212	1200×1200mm	
	AND-1215	1200×1500mm	25枚×2内箱 (50枚)
	AND-1218	1200×1800mm	20枚×2内箱(40枚)
	AND-1518	1500×1800mm	
	AND-66H63	600×600mm・63mmφ円穴	50枚×4内箱 (200枚)
	AND-66H9	600×600mm・90mmφ円穴	50枚×2内箱 (100枚)
	AND-99H63	900×900mm・63mmφ円穴	
	AND-99H9	900×900mm・90mmφ円穴	
	AND-99H12	900×900mm・120mmφ円穴	
	AND-1212H9	1200×1200mm・90mmφ円穴	
	AND-1212H12	1200×1200mm・120mmφ円穴	
	AND-66HT63	600×600mm・63mmφ円穴・テープ付	50枚×4内箱 (200枚)
	AND-66HT9	600×600mm・90mmφ円穴・テープ付	50枚×2内箱 (100枚)
AND-99HT63	900×900mm・63mmφ円穴・テープ付		
AND-99HT9	900×900mm・90mmφ円穴・テープ付		
AND-99HT12	900×900mm・120mmφ円穴・テープ付		
AND-1212HT9	1200×1200mm・90mmφ円穴・テープ付		
AND-1212HT12	1200×1200mm・120mmφ円穴・テープ付		

## Fドレープ

撥水性の不織布にポリエチレンフィルムを貼り合わせてできているドレープです。

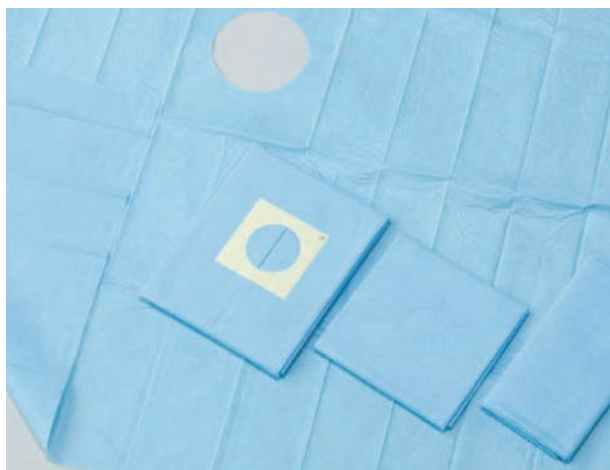

- 貼り合わされたポリエチレンフィルムにより、完全な防水性能を持っています。
- 非常に柔らかく現場での使用感にもこだわったドレープです。

※特注品の生産承ります。

商品名	品番	サイズ	ケース入数
Fドレープ (撥水/防水)	AFD-66	600×600mm	50枚×4内箱(200枚)
	AFD-99	900×900mm	50枚×2内箱 (100枚)
	AFD-912	900×1200mm	
	AFD-1212	1200×1200mm	
	AFD-1215	1200×1500mm	25枚×2内箱 (50枚)
	AFD-1218	1200×1800mm	20枚×2内箱(40枚)
	AFD-1518	1500×1800mm	
	AFD-66H63	600×600mm・63mmφ円穴	50枚×4内箱 (200枚)
	AFD-66H9	600×600mm・90mmφ円穴	50枚×2内箱 (100枚)
	AFD-99H63	900×900mm・63mmφ円穴	
	AFD-99H9	900×900mm・90mmφ円穴	
	AFD-99H12	900×900mm・120mmφ円穴	
	AFD-1212H9	1200×1200mm・90mmφ円穴	
	AFD-1212H12	1200×1200mm・120mmφ円穴	
	AFD-66HT63	600×600mm・63mmφ円穴・テープ付	50枚×4内箱 (200枚)
	AFD-66HT9	600×600mm・90mmφ円穴・テープ付	50枚×2内箱 (100枚)
AFD-99HT63	900×900mm・63mmφ円穴・テープ付		
AFD-99HT9	900×900mm・90mmφ円穴・テープ付		
AFD-99HT12	900×900mm・120mmφ円穴・テープ付		
AFD-1212HT9	1200×1200mm・90mmφ円穴・テープ付		
AFD-1212HT12	1200×1200mm・120mmφ円穴・テープ付		



## アンギオドレープ

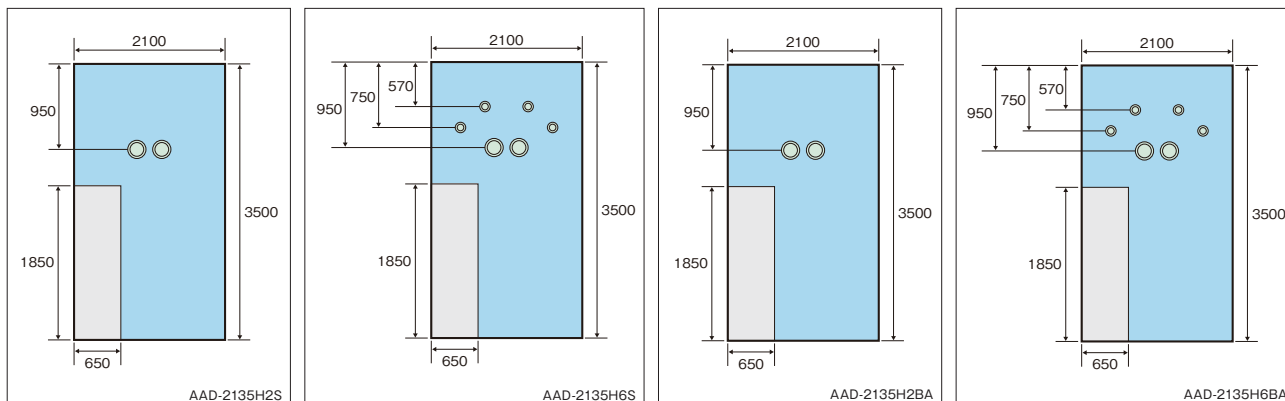

低発塵不織布とPEフィルムを  
ホットメルトで貼り合わせたドレープです。

- 非常に柔らかい不織布に、成形されたフィルムを貼り合わせてありますので、非常に柔らかく優れた使用感を持っています。
- 米国規格協会 (ANSI) PB70による性能分類試験で最高レベルに合格しています。

商品名	品番	サイズ	ケース入数
アンギオドレープ	AAD-2135H2S	2100×3500mm2穴・操作台カバー付き・吸水/防水	10枚×2内箱 (20枚)
	AAD-2135H6S	2100×3500mm6穴・操作台カバー付き・吸水/防水	
	AAD-2135H2BA	2100×3500mm2穴・操作台カバー付き・両面吸水	
	AAD-2135H6BA	2100×3500mm6穴・操作台カバー付き・両面吸水	

## 器械台カバー (滅菌済み・フィルムタイプ/不織布タイプ)



汚れを防ぎ、液体等を通さない  
感染対策もできる器械台カバーです。

- フィルムタイプと不織布タイプの2種類がございます。
- フィルムタイプは、PEフィルム製のカバーに吸水性の良い不織布で補強した器械台カバーです。
- 不織布タイプは、SFS生地を使用しており、非常に高いバリア性を有しているため感染対策としてご使用いただけます。
- 仮固定用テープ付きです。

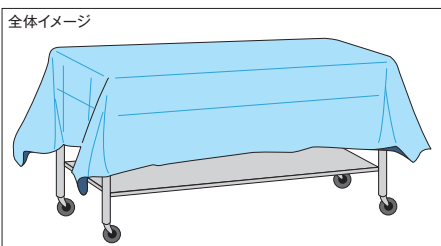

商品名	品番	サイズ	ケース入数
器械台カバー	ATC-1215	1200×1500mm	1枚/滅菌袋×25枚×2内箱(50枚)
	ATC-1518	1500×1800mm	1枚/滅菌袋×20枚×2内箱(40枚)
	ATC-1524	1500×2400mm	1枚/滅菌袋×20枚×2内箱(40枚)
SFS器械台カバー (不織布タイプ)	ATCSFS-1215	1200×1500mm	1枚/滅菌袋×50枚
	ATCSFS-1518	1500×1800mm	1枚/滅菌袋×50枚
	ATCSFS-1524	1500×2400mm	1枚/滅菌袋×50枚

## メイヨスタンドカバー

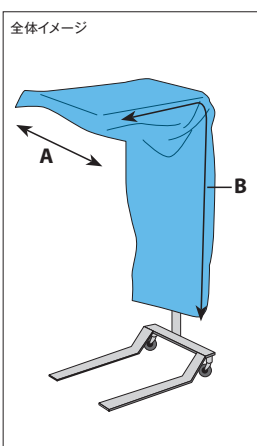

メイヨスタンドを無菌的に覆うカバーです。

- フィルムタイプはPEフィルム製でメイヨ盤部分は不織布で補強しています。
- 不織布タイプもお選びいただけます。

	A	B
フィルムタイプ	600mm	1350mm
不織布タイプ	450mm	1200mm

商品名	品番	サイズ	ケース入数
メイヨスタンドカバー	AMSC-F6135	フィルムタイプ 600×1350mm	50枚×2内箱(100枚)
	AMSC-NW4512	不織布タイプ 450×1200mm	50枚×2内箱(100枚)

## 手術用アクセサリ

AAMIレベル③

## ●ブーツカバー ABC-R



足首ゴムが内蔵されているブーツカバーです。

- ラミネートフィルムを貼り合わせた防水加工となっているので、病院内での様々な処置で汎用的にご使用いただけます。
- 血液や体液から足元を保護できます。
- 足の裏には滑り止め加工を施してあるので、転倒を防止することができます。

商品名	品番	サイズ	ケース入数
ブーツカバー-ABC-R	ABC-R	フリーサイズ	50枚×3内箱(150枚)
	ABC-R-1		50枚/箱(バラ売り)

## ●ブーツカバー ST

AAMIレベル④



SF生地を使用した最高性能のバリア性を持つブーツカバーです。

- 人工血液バリア性クラス6 合格 (JIS T 8060)
- ウイルスバリア性クラス6 合格 (JIS T 8061)
- AAMIレベル4 適合品
- バリア性が他のブーツカバーに比べて圧倒的に高いので、院外活動でも使用することができます。
- 外から紐で結び固定するので、体型に合わせて調節することができます。

商品名	品番	サイズ	ケース入数
ブーツカバー-ST	ABC-ST	フリーサイズ	20枚×10袋(200枚)
	ABC-ST-1		20枚/袋(バラ売り)

## ●SFブーツカバー

AAMIレベル④



2カ所の紐で固定できるブーツカバーです。

- 人工血液バリア性クラス4 合格
- ウイルスバリア性クラス3 合格
- ひざ下、足首に固定紐が付いているためフィット感がある仕様となっております。

商品名	品番	サイズ	ケース入数
SFブーツカバー	ABC-SF	フリーサイズ	20枚×10袋(200枚入り)



## 手術用アクセサリ

## ● シューズカバーRF (シューズカバーAT 後継品)

NEW



つま先、かかとの向きが関係なく履くことができる不織布製のシューズカバーです。

- 撥水加工を施しており、汎用的に使用することができます。
- 足の裏にすべり止め加工を施しており、転倒を防止することができます。
- 使い捨ての為衛生的に使用することができます。
- 開口部最大約35cm

商品名	品番	サイズ	ケース入数
シューズカバーRF	SCR-F	フリーサイズ	100枚/袋×5袋(500枚)

## ● シューズカバーR ラージサイズ

NEW



サイズの大きい靴、ブーツ着用時にも対応できる不織布製のシューズカバーです。

- 撥水加工を施しており、汎用的に使用することができます。
- 足の裏にすべり止め加工を施しており、転倒を防止することができます。
- 使い捨ての為衛生的に使用することができます。
- 開口部最大約45cm

商品名	品番	サイズ	ケース入数
シューズカバーR ラージサイズ	SCR-L	フリーサイズ	100枚/袋×5袋(500枚)

## ● 厚手PEシューズカバー (PEシューズカバー 後継品)

NEW



厚手で耐久性の高いポリエチレン製のシューズカバーです。

- 不織布製のシューズカバーに比べて安価なため経済的です。
- 厚手の為破れにくく丈夫になっております。
- エンボス加工を施しておりますので、滑りにくいため、転倒事故の防止にも役立ちます。
- 使い捨ての為衛生的に使用することができます。
- 開口部最大約40cm

商品名	品番	サイズ	ケース入数
厚手PEシューズカバー	PESC	フリーサイズ	100枚/袋×5袋(500枚)

## サージカルマスク

### ●サージカルマスクARS



非常にハイレベルなバリア性能のサージカルマスクです。

ASTM F 2100-11 レベル3

・BFE 99% 以上

・PFE 99% 以上

食品衛生法

厚生省告示第370号適合品



商品名	品番	製品説明	ケース入数
サージカルマスクARS ゴム	ASM-R	3層・ゴムタイプ	50枚×40箱(2000枚)
サージカルマスクARS 紐	ASM-ST	3層・紐タイプ	50枚×6箱×4内箱(1200枚)

### ●サージカルマスクEPS



- 内側に中間プレートが付いているので、唇に触れにくくなっております。

商品名	品番	製品説明	ケース入数
サージカルマスクEPS ゴム	ASM-RA	3層・ゴムタイプ・アーチ入り	50枚×40箱(2000枚)
サージカルマスクEPS 紐	ASM-SA	3層・紐タイプ・アーチ入り	
サージカルマスクEPS ゴムピンク	ASM-RP	3層・ゴムタイプ・アーチ入り	

### ●シールド付サージカルマスク



- マスクとシールドが一体化しているマスクなので、目からの飛沫を防護します。

商品名	品番	製品説明	ケース入数
シールド付サージカルマスク ゴム	ASSM-R	3層・ゴムタイプ・シールド付	25枚×8箱×2内箱(400枚)
シールド付サージカルマスク 紐	ASSM-S	3層・紐タイプ・シールド付	

### ●活性炭マスク



- 上質な活性炭シートを使用しているため、匂い成分を効率よく吸着します。

商品名	品番	製品説明	ケース入数
活性炭マスク	AM-AC	活性炭シート入り・ゴムタイプ	50枚×6箱×4内箱(1200枚)



## N-95マスク カップ型 (バルブ無/バルブ付)



新型ウイルス、PM2.5対応  
NIOSH (米国労働安全衛生研究所) 規格の  
N-95マスクです。

- FFP3マスクと同じマテリアルを使用しているため、燃えにくくなっております。

商品名	品番	製品説明	ケース入数
N-95マスク カップ型 バルブ無	AM-N95R	カップ型	20枚×12箱(240枚)
	AM-N95R-1		20枚/箱(バラ売り)
N-95マスク カップ型 バルブ付	AM-N95VMK	バルブ付・ カップ型	10枚×12箱(120枚)
	AM-N95VMK-1		10枚/箱(バラ売り)

## 横型二つ折りN-95マスク (バルブ無/バルブ付)



新型ウイルス、PM2.5対応  
NIOSH (米国労働安全衛生研究所) 規格の  
N-95マスクです。

- FFP3マスクと同じマテリアルを使用しているため、燃えにくくなっております。
- マスクと口の間に空間が保てるため、呼吸と会話を妨げにくくなっております。

商品名	品番	製品説明	ケース入数
横型二つ折りN-95マスク バルブ無	AM-N95H	二つ折りタイプ	20枚×12箱(240枚)
	AM-N95H-1		20枚/箱(バラ売り)
横型二つ折りN-95マスク バルブ付	AM-N95HV	バルブ付・ 二つ折りタイプ	10枚×12箱(120枚)
	AM-N95HV-1		10枚/箱(バラ売り)

## 三面立体N-95マスク (バルブ無/バルブ付)



新型ウイルス、PM2.5対応  
NIOSH (米国労働安全衛生研究所) 規格の  
N-95マスクです。

- 感染症対策として有効にご使用いただけます。
- 三面立体構造の為よりフィット感があり装着した際もズレにくくなっております。
- 個包装で衛生的です。

商品名	品番	ケース入数
三面立体N-95マスク バルブ無	AM-N95T	30枚×12箱(360枚)
三面立体N-95マスク バルブ付	AM-N95TV	15枚×12箱(180枚)

## 縦型二つ折りN-95マスク (バルブ無/バルブ付)



新型ウイルス、PM2.5対応  
NIOSH (米国労働安全衛生研究所) 規格の  
N-95マスクです。

- 感染症対策として有効にご使用いただけます。
- 縦折り構造の為より鼻へのフィット感があり装着した際もズレにくくなっております。
- 個包装で衛生的です。

商品名	品番	ケース入数
縦型二つ折りN-95マスク バルブ無	AM-N95HT	40枚×12箱(480枚)
<b>NEW</b> 縦型二つ折りN-95マスク バルブ付	AM-N95HTV	15枚×12箱(180枚)

## イメージカバー/Cアームカバー

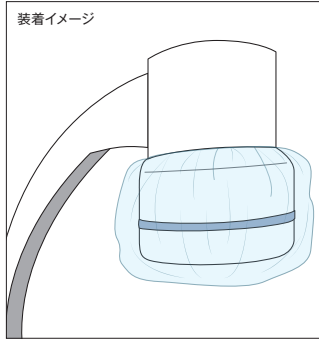

造影管を血液・体液等の汚染から保護するためのフィルム製カバーです。

- イメージカバーのサイズは4種類からお選びいただけます。
- 厚みがあるのと、高密度ポリエチレンを使用しているため、ご使用される際フィルムが付着しにくくなっております。
- ゴムはラテックスフリーを使用しております。

商品名	品番	サイズ	ケース入数
イメージカバー	AIC-75	750mmφ	100枚
	AIC-100	1000mmφ	
	AIC-125	1250mmφ	
	AIC-150	1500mmφ	
Cアームカバー	CA-C	フリーサイズ	50枚

## 人工呼吸器カバー



人工呼吸器等の保管時に清潔を保つカバーです。

- 呼吸器回路等の付属品を装着した状態で被せる事ができます。

商品名	品番	ケース入数
人工呼吸器カバー	RES-C	5枚/袋×4袋(20枚)

## 顕微鏡ハンドルの滅菌カバー

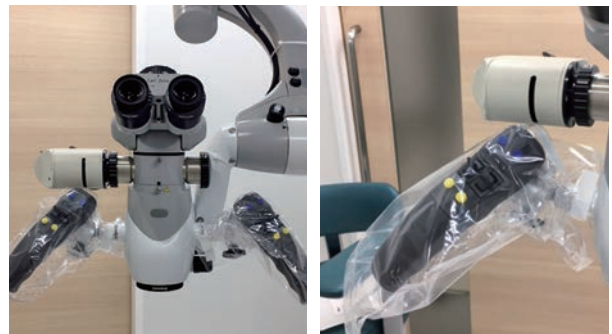

顕微鏡ハンドルを清潔に保つ滅菌済カバーです。

- 滅菌袋1袋の中に2枚1セットで入っております。

商品名	品番	ケース入数
顕微鏡ハンドル用滅菌カバー	MSH-S-PEC	2枚/滅菌袋×25袋×4箱/ケース(200枚)

## 内視鏡光源装置 PEカバー

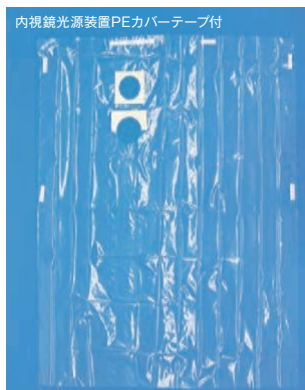

水はねや、体液から光源装置等の機器を清潔に保つカバーです。

- カバーには、固定するためのテープが付いており、取り付けや取り外しが簡単に行えます。
- 単回使用をお願いします。また、1日以上貼り付けたままにしないでください。

商品名	品番	サイズ	ケース入数
内視鏡光源装置 PEカバー	E-PEC	920×1450mm 上部円穴70mmφ	10枚×10袋/ケース(100枚)
内視鏡光源装置 PEカバーテープ付	E-PEC-T	下部円穴80mmφ	



ディスポシーツ

- 人工血液バリア性合格 (ASTM F 1670)
- ウイルスバリア性合格 (ASTM F 1671)

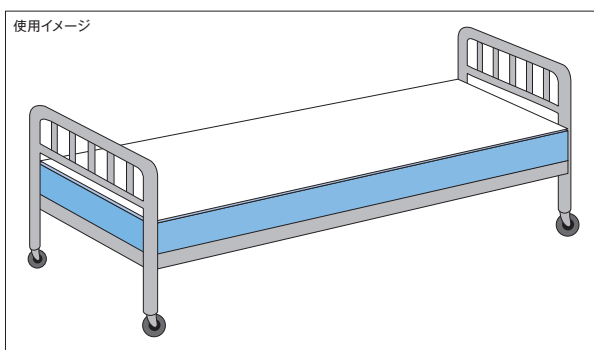
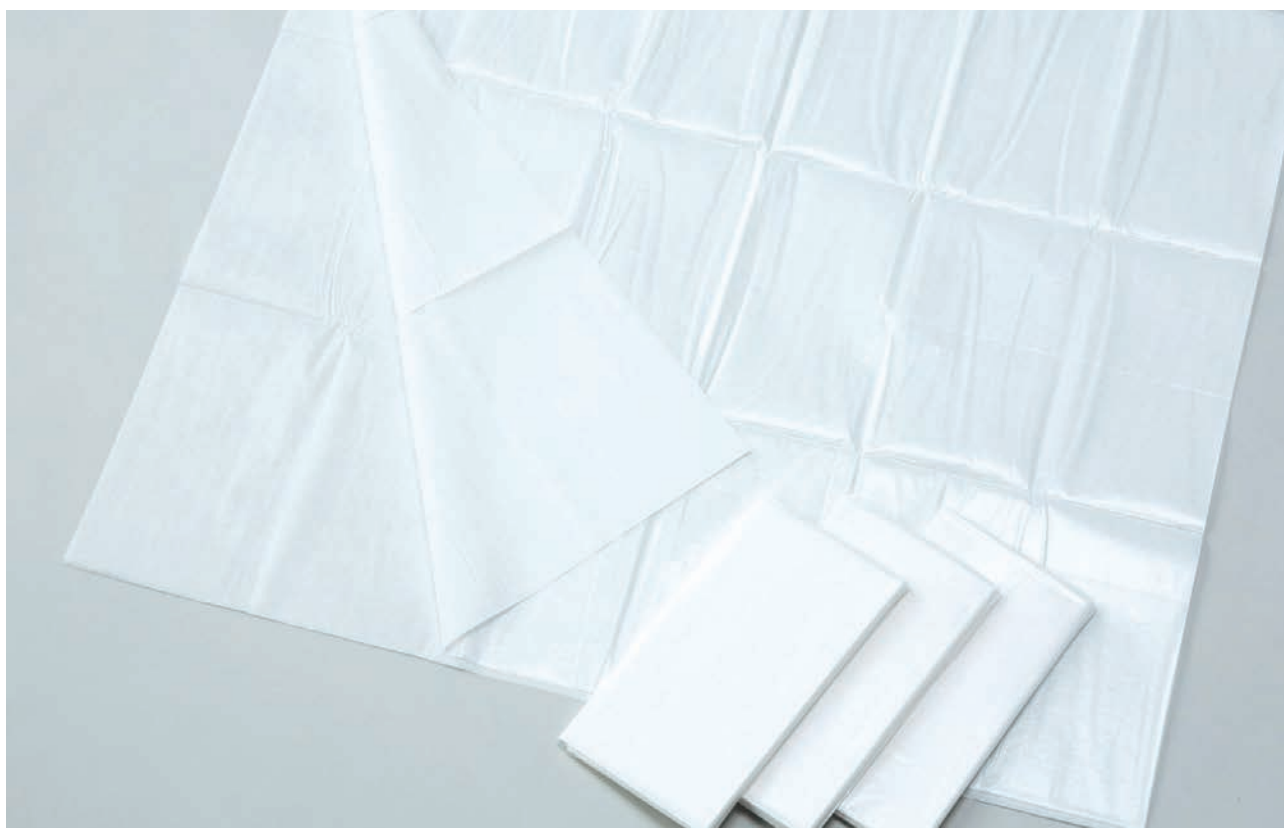

汚染防止、感染対策ができるシーツです。

- スパンレース不織布にPEフィルムを貼り合わせた吸水/防水のシーツです。
- 人工血液バリア性合格 (ASTM F 1670)、ウイルスバリア性合格 (ASTM F 1671) しているハイレベルなバリア性能を有しているため、感染対策としてもご使用いただけます。
- 不織布面で血液、体液等を吸収し、防水面で通さない設計のため、シーツの下が汚染されないようになっております。

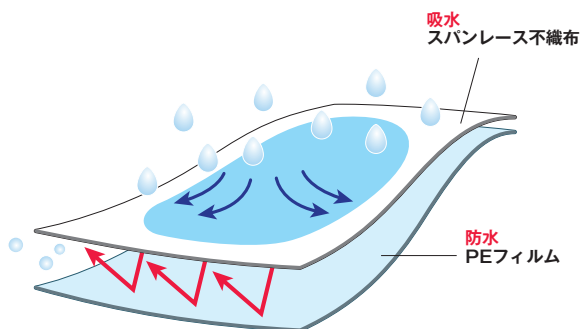

商品名	品番	サイズ	ケース入数	
ディスポシーツ	ADS-910	900×1000mm	10枚/袋×10袋(100枚)	
	ADS-910-1		10枚/箱(バラ売り)	
	ADS-1012	1000×1200mm	10枚/袋×10袋(100枚)	
	ADS-1012-1		10枚/箱(バラ売り)	
	ADS-1015	1000×1500mm	10枚/袋×10袋(100枚)	
	ADS-1015-1		10枚/箱(バラ売り)	
	ADS-1018	1000×1800mm	10枚/袋×5袋(50枚)	
	ADS-1018-1		10枚/箱(バラ売り)	
	ADS-1020	1000×2000mm	10枚/袋×5袋(50枚)	
	ADS-1020-1		10枚/箱(バラ売り)	
	ADS-1024	1000×2400mm	10枚/袋×5袋(50枚)	
	ADS-1024-1		10枚/箱(バラ売り)	
	クリーンシーツ	ACS-305	300×500mm	100枚/袋×20袋(2000枚)
		ACS-506	500×600mm	50枚/袋×20袋(1000枚)
滅菌シーツ	ASDS-1012	1000×1200mm	滅菌済み 1枚/滅菌袋×100枚(100枚)	
	ASDS-1015	1000×1500mm	滅菌済み	
	ASDS-1018	1000×1800mm	滅菌済み	
	ASDS-1020	1000×2000mm	滅菌済み 1枚/滅菌袋×50枚(50枚)	

## ロールシート

- 人工血液バリア性合格 (ASTM F 1670)
- ウイルスバリア性合格 (ASTM F 1671)



### 汚染防止、感染対策ができる ロールタイプのシートです。

- ロールタイプなので、様々な用途に合わせて好きな長さに切ることができ、汎用的にご使用いただけます。
- カットタイプのシートに比べ、経済的となっております。
- カットタイプ同様ハイレベルなバリア性能を有しております。

商品名	品番	サイズ	ケース入数
ロールシート	ARS12-50	1200mm幅×50m巻	4本
	ARS10-100	1000mm幅×100m巻	4本
	ARS10-100-1		1本(バラ売り)
	ARS9-100	900mm×100m巻	4本
	ARS8-100	800mm×100m巻	4本
	ARS8-100-1		1本(バラ売り)
	ARS6-50	600mm×50m巻	4本

## 検診台ロールシート

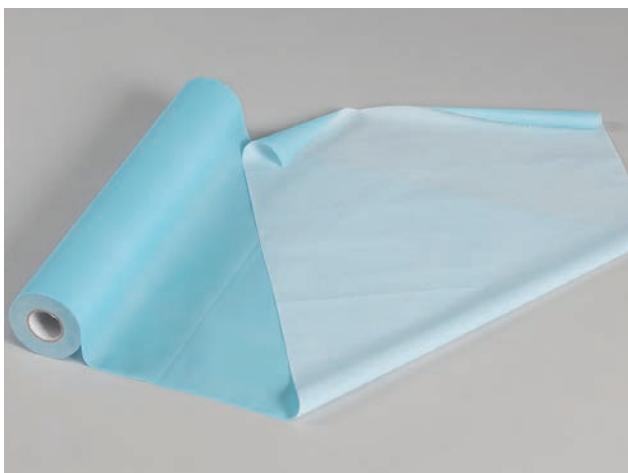

### 検診台等でご使用できる ロールタイプのシートです。

- 吸水/防水のロールタイプのシートです。
- 300mm (30cm) 毎にミシン目が入っているので、手で簡単に切れるようになっております。

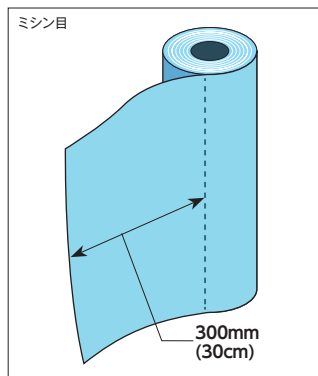

商品名	品番	サイズ	ケース入数
検診台ロールシート	AKRS-B	370mm×36m	20本
	AKRS-B-1	(300mm毎にミシン目)	1本(バラ売り)



## ベッドシーツ (ディスポ仕様)

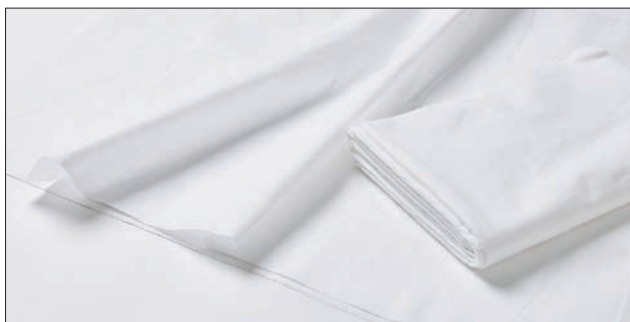

使用イメージ

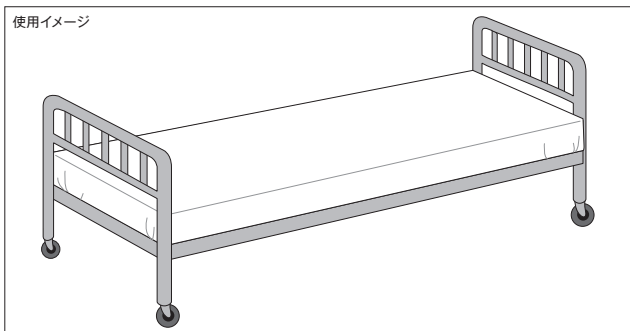

感染症対策としてご使用いただける  
1週間前後の連続使用が可能な  
ベッドシーツです。

- 接着剤やバインダーを使用していない肌に優しい不織布ベッドシーツです。
- 感染症等で使用される隔離施設、病院・防災備蓄としてご使用いただけます。
- 強度が強いため、アルコールスプレー等で除菌しても破れにくくなっております。

商品名	品番	サイズ	ケース入数
ベッドシーツ	ADBS	1650×2500mm	10枚×6袋(60枚)

## 高吸水アンダーシーツ



吸水量の高い使い捨てシーツです。

- 吸水性ポリマーを使用した吸水/防水シーツです。
- 不織布面で血液、体液等を吸水し、防水面でシーツの下に通さない設計となっております。

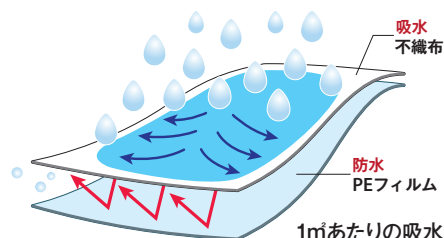

商品名	品番	サイズ	ケース入数
高吸水アンダーシーツ	AAS-406	450×600mm	50枚
	AAS-609	600×900mm	
	AAS-757	750×750mm	
	AAS-912	900×1200mm	

## 防滑シーツ



滑りにくいフィルムを張り合わせた  
防水シーツです。

- 病院内での様々な用途に合わせ汎用的にご使用いただけるシーツです。

商品名	品番	サイズ	ケース入数
防滑シーツ 812	NSS-812	800×1200mm	10枚×10袋 (100枚)
防滑シーツ 1012	NSS-1012	1000×1200mm	
防滑シーツ 1015	NSS-1015	1000×1500mm	10枚×5袋 (50枚)
防滑シーツ 1018	NSS-1018	1000×1800mm	
防滑シーツ 1020	NSS-1020	1000×2000mm	

## ストロングディスポシート（高強度救急ディスポシート）



### 高強度・滑り止め加工付きのディスポシートです。

- ポリプロピレン素材を用いた高強度のディスポシートで、表面は吸水、裏面（内側）は防水（ラミ加工）+滑り止め加工となっており、より滑りにくくなっております。
- 患者様を乗せた状態でベッド間の移乗、またベッドからストレッチャーへの移乗が可能です。\*

※移乗使用の際は、現場のご判断のもと、十分ご注意の上ご使用ください。

商品名	品番	サイズ	ケース入数
ストロングディスポシート	ASBS-LB	800×2000mm	1枚/袋×100枚

## ストロングストレッチャーカバー



### 高強度のストレッチャーカバーです。

- ポリプロピレン素材を用いた高強度のストレッチャーカバー。
- 両サイドにポケットがついており、ずれを防止します。また、表面は吸水、裏面（内側）は防水（ラミ加工）+滑り止め加工で、より滑りにくくなっております。
- 患者様を乗せた状態で、ストレッチャーからベッドへの移し替えが可能です。\*

※移し替えでの使用の際は、現場のご判断のもと、十分ご注意の上ご使用ください。

商品名	品番	サイズ	ケース入数
ストロングストレッチャーカバー	ASC-P185-LB	500×1800mm	1枚/袋×100枚

### ● ストレッチャーカバー



撥水素材のディスポタイプストレッチャーカバーです。  
詳細はP.59をご参照ください

### ● ストレッチャーカバー片側ポケットL



ストレッチャーカバーの片側ポケットタイプです。  
詳細はP.59をご参照ください

### ● ストレッチャーカバー吸水/防水ホワイト



吸水/防水タイプのストレッチャーカバーです。  
詳細はP.59をご参照ください

### ● ストレッチャーカバー全周ゴム付き



全周にゴムを入れたストレッチャーカバーです。  
詳細はP.59をご参照ください



## アイソレーションガウン



## 簡易的な感染防止ガウンです。

- 様々な色がありますので、用途によって汎用的にご使用いただけます。
- 袖口はゴムタイプ、ニットタイプの2種類からお選びいただけます。
- PEフィルムを貼り合わせた防水タイプのアイソレーションガウンもございます。

商品名	品番	サイズ	製品説明	ケース入数
SMSアイソレーションガウン	AISG-SMSRY		袖口ゴム イエロー	100枚/ケース
	AISG-SMSNY		袖口ニット イエロー	
アイソレーションガウン	AISG-RY	フリーサイズ	袖口ゴム イエロー	100枚/ケース
	AISG-RB		袖口ゴム ブルー	
	AISG-RG		袖口ゴム グリーン	
	AISG-RP		袖口ゴム ピンク	
	AISG-NY		袖口ニット イエロー	
	AISG-NB		袖口ニット ブルー	
	AISG-NG		袖口ニット グリーン	
AISG-NP	袖口ニット ピンク			
アイソレーションガウンPEラミ	AISG-PE		袖口ニット ブルー	100枚/ケース
滅菌アイソレーションガウンPEラミ	AISG-PES		袖口ニット ブルー 滅菌済み	1枚/滅菌袋×100袋 (100枚)

## アイソレーション濃紺 ジャンパー&amp;パンツ



## ドクターヘリ・院外活動用スタッフユニフォーム

## 感染対策で使用できる使い捨てジャンパーです。

- 介護施設でのご利用者様の介助、病院内でのユニフォーム等、汎用的な感染対策としてご使用いただけます。
- 使い捨てのため、衛生的かつ二次感染のリスクを大幅に軽減することができます。
- 液体等の飛沫を軽減することができます。



商品名	品番	サイズ	ケース入数
アイソレーション濃紺 ジャンパー	AISG-DBJ-M	Mサイズ	50着/ケース
	AISG-DBJ-L	Lサイズ	
	AISG-DBJ-LL	LLサイズ	
アイソレーション濃紺 パンツ	AISG-DBP-M	Mサイズ	50着/ケース
	AISG-DBP-L	Lサイズ	
	AISG-DBP-LL	LLサイズ	

## フード付きカバーオールテープ無し

AAMIレベル ④

SF生地を用いた  
バリア性の高いカバーオールです。

- 感染症対策に用いられるスタンダードカバーオールです。
- 人工血液バリア性クラス4合格 (JIS T 8060)
- ウイルスバリア性クラス3合格 (JIS T 8061)
- テープ付きタイプより安価にご使用いただけます。

フード付きカバーオールテープ付きは  
P.35をご参照ください。

商品名	品番	サイズ	ケース入数
フード付きカバーオールテープ無し	FC-NT	フリーサイズ	50枚

## 不織布白衣

マジックテープ  
タイプ

ジッパータイプ



## 不織布製の使い捨て白衣です。

- 医療現場や工場見学等様々な用途でご使用いただけます。
- 研究や汚れ作業の際、衣服を保護します。
- マジックテープタイプ、ジッパータイプの2種類あるので、用途に合わせてお選びいただけます。

商品名	品番	サイズ	ケース入数
不織布白衣 (マジックテープタイプ)	AFWM-M	Mサイズ	50枚×2箱(100枚)
	AFWM-L	Lサイズ	
	AFWM-LL	LLサイズ	
不織布白衣 (ジッパータイプ)	AFWZ-M	Mサイズ	
	AFWZ-L	Lサイズ	
	AFWZ-LL	LLサイズ	

## アームカバー

アームカバー白

腕周りの感染対策に最適な  
ポリエチレンコーティングを施してある  
防水アームカバーです。

- 防水ですので、水回りでの作業や油汚れの作業に適しています。
- 体毛の脱落防止や異物混入を防ぎます。
- 病院等の施設での感染対策にも使用する事ができます。

商品名	品番	サイズ	製品説明	ケース入数
アームカバー 白	12600031	フリー サイズ	未滅菌	100枚×4箱(400枚)
滅菌アームカバー 白	12600032		2枚毎滅菌	2枚×100袋(200枚)
アームカバー	AAC-1S		1枚毎滅菌	1枚×100袋(100枚)
アームカバー	AAC-2S		2枚毎滅菌	2枚×50袋(100枚)

## 袖付PEエプロン親指フックタイプ

PEフィルムを使用した  
完全防水のエプロンです。

- 完全防水なので、血液、体液等を通さず医療従事者様、患者様への感染を防止します。
- 内視鏡室での処置や、外来病棟などの様々な場所で汎用的にご使用いただけます。
- 使用後は首の後ろの切れ込みから破り簡単に廃棄することができます。
- フックタイプなので、袖がずれにくくなっております。

商品名	品番	サイズ	ケース入数
袖付PEエプロン 親指フックタイプ	ASPE-F-H	フリーサイズ	50枚×4内袋/ケース(200枚)

## 袖付PEエプロン/手首ゴムタイプ



## 完全防水タイプのエプロンです。

- PEフィルムを使用した完全防水タイプのエプロンです。
- 病院内の様々な場所での処置に汎用的にご使用いただけます。
- 使用後は首の後ろの切れ込みから破り簡単に廃棄できます。

商品名	品番	サイズ	ケース入数
袖付PEエプロン 手首ゴムタイプ	ASPE-F	フリーサイズ	50枚×4内箱(200枚)
	ASPE-F-1		50枚/箱(バラ売り)



## 打ち抜きPEエプロン



## 袖なしタイプのPEエプロンです。

- 厚手のポリエチレン素材にエンボス加工を施したエプロンです。

商品名	品番	サイズ	ケース入数
打ち抜きPEエプロン S	AUPE-S	Sサイズ	50枚×16袋(800枚)
打ち抜きPEエプロン M	AUPE-M	Mサイズ	50枚×12袋(600枚)

## 多目的エプロン



- ポリエチレンフィルムを不織布に貼り合わせてあり防水性能を持っています。
- 食品加工工場やその他作業の際にも多目的に使用できるエプロンです。

商品名	品番	サイズ	ケース入数
多目的エプロン	TAP	フリーサイズ	20枚×10箱(200枚)

## 検査用ガウン



検査時に患者様に着用いただくガウンです。

- かぶりタイプのガウンとなっております。
- 濃紺なので、肌が透けにくく患者様のプライバシーを守ります。
- 使い捨てのタイプとなっているので、衛生面でも患者様に安心してご使用いただけます。
- サイズは3サイズからお選びいただけます。

商品名	品番	ケース入数
検査用ガウン かぶり 濃紺 S	AEXG-S	50枚×2箱(100枚)
	AEXG-S-1	50枚/箱(バラ売り)
検査用ガウン かぶり 濃紺 M	AEXG-M	50枚×2箱(100枚)
	AEXG-M-1	50枚/箱(バラ売り)
検査用ガウン かぶり 濃紺 L	AEXG-L	10枚×10袋(100枚)
	AEXG-L-1	10枚/箱(バラ売り)

## 濃紺レントゲンガウン



レントゲン検査の際に患者様に着用いただくガウンです。

- 前面を紐で結ぶ形のガウンとなります。
- 濃紺なので、肌が透けにくくなっております。

商品名	品番	ケース入数
濃紺レントゲンガウン C	ADBX-C	50枚×2箱(100枚)
	ADBX-C-1	50枚/箱(バラ売り)

## 濃紺トランクス



病院内の処置にて汎用的にご使用いただけるパンツです。

- 濃紺タイプなので肌が透けにくく、患者様のプライバシーを保護します。
- ディスポーザブルなので、衛生的です。

商品名	品番	サイズ	ケース入数
濃紺トランクス	ADBT-1	フリーサイズ	20枚×25袋(500枚)

## カテーテル検査用パンツ

カテーテルの処置の際にご使用いただくパンツです。

### ●カテーテル検査用パンツA



- カテーテル検査用パンツAは、両脇を面テープで止めるタイプなので、大きく開閉することができます。
- カテーテル検査用パンツTは、ふんどの様に装着いただき、面テープで任意のサイズに調整可能です。ウエスト最大135cmまでご使用いただけます。

### ●カテーテル検査用パンツT字形



商品名	品番	サイズ	ケース入数
カテーテル検査用パンツA	CTP-01	股下130mm(ウエストフリーサイズ)	50枚/ケース
カテーテル検査用パンツT字形	CTP-02	ウエスト最大135cm迄対応	100枚/ケース

注腸用パンツ



注腸用パンツ 濃紺 F

内視鏡でご使用いただく注腸検査用パンツです。

- 使用目的に合わせて4サイズからお選びいただけます。ウルトラワイドサイズもご用意しております。
- 色は濃紺なので肌が透けにくく、患者様のプライバシーを保護します。
- ディスポーザブルタイプなので、衛生的にご使用いただけます。



注腸用パンツ 濃紺 G



注腸用パンツ 濃紺 ウルトラワイド

商品名	品番	サイズ	ケース入数
注腸用パンツ 濃紺F	ACP-F	全長450mm 股下180mm	50枚×4内箱(200枚)
	ACP-F-1	(ウエストフリーサイズ)	50枚/箱(バラ売り)
注腸用パンツ 濃紺G	ACP-G	全長620mm 股下300mm	50枚×4内箱(200枚)
	ACP-G-1	(ウエストフリーサイズ)	50枚/箱(バラ売り)
注腸用パンツ 濃紺L	ACP-L	全長680mm 股下410mm	50枚×4内箱(200枚)
	ACP-L-1	(ウエストフリーサイズ)	50枚/箱(バラ売り)
注腸用パンツ 濃紺SL	ACP-SL	全長990mm 股下670mm	50枚×4内箱(200枚)
	ACP-SL-1	(ウエストフリーサイズ)	50枚/箱(バラ売り)
注腸用パンツ 濃紺 ウルトラワイド	ACP- UWSL-1	全長990mm 股下670mm (ウエスト200cm迄対応)	50枚/箱

各サイズの比較

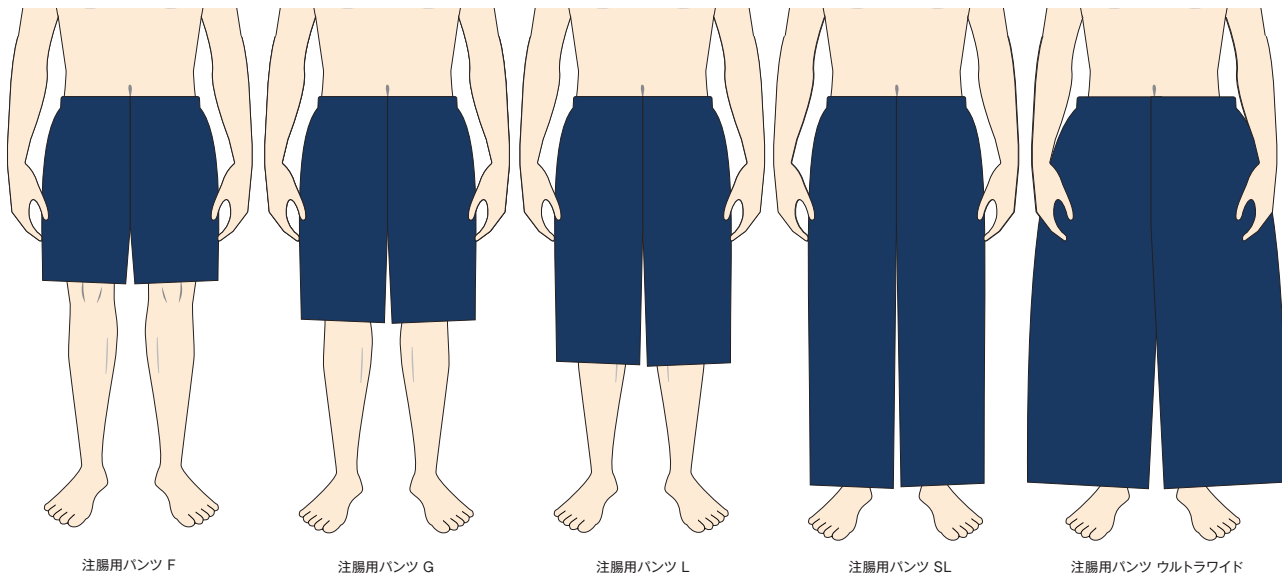

注腸用パンツ F

注腸用パンツ G

注腸用パンツ L

注腸用パンツ SL

注腸用パンツ ウルトラワイド



## 注腸用パンツ ワイドホールタイプ



穴の部分を広くした注腸検査用パンツです。

- 弊社通常品より穴を広くしているため、検査の際に使用しやすくなっております。
- 濃紺のため肌が透けにくくなっており、患者様のプライバシーを保護します。

● 通常品

20cm

● ワイドホールタイプ

30cm

弊社通常品に比べ、スリット部分が10cm大きくなっています。

商品名	品番	サイズ	ケース入数
注腸用パンツ ワイドホールタイプ	ACP-WH	全長680mm 股下230mm (ウエストフリーサイズ)	50枚×4内箱(200枚)

## 注腸用パンツ 穴カバー付き（漏れ防止穴カバー付き）



穴の部分にカバーを付けた注腸検査用パンツです。

- 穴部分にカバーを付けることで患者様のプライバシーをさらに保護することができます。
- カバーは、座る際にも穴の部分が被る大きさになっていますので、肌が触れることはありません。
- 濃紺の為肌が透けにくくなっており、患者様のプライバシーを保護します。



● カバー使用時

50cm  
44cm

● カバー不使用時

商品名	品番	サイズ	ケース入数
注腸用パンツ 穴カバー付き	ACP-G-BC	全長570mm 股下300mm (ウエストフリーサイズ)	50枚×4内箱(200枚)

## デンタルエプロン



吸水性に優れた歯科用エプロンです。

- 一般市場製品に比べ大きめのサイズをご用意いたしました。
- 防水のため患者様の衣服を汚れから守ります。
- 首の後ろはテープで固定できます。

商品名	品番	サイズ	ケース入数
デンタルエプロン	ADE-1	790×560mm	100枚×10袋(1000枚)

## 食事用エプロン



- 吸水/防水の生地を使用した使い捨ての食事用エプロンです。
- 使い捨てですので、常に清潔に使用できます。

商品名	品番	サイズ	ケース入数
食事用エプロン	M-AP	フリーサイズ	100枚×5内箱(500枚)

## 内視鏡検査エプロン



- 内視鏡検査の際に患者様にかけるエプロンです。

商品名	品番	サイズ	ケース入数
内視鏡検査エプロン	ES-A	650×750mm	10枚×20袋(200枚)

## 枕カバー

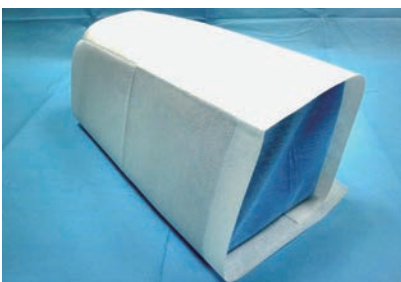

- 使い捨ての枕カバーです。診察台の枕等にご使用いただけます。

商品名	品番	サイズ	ケース入数
枕カバー	P-CV	350×590mm	50枚×16袋(800枚)

## シリコンマット

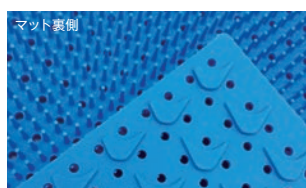
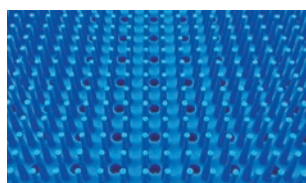
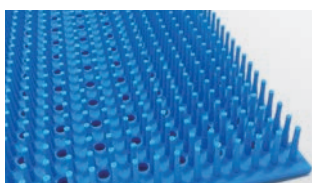
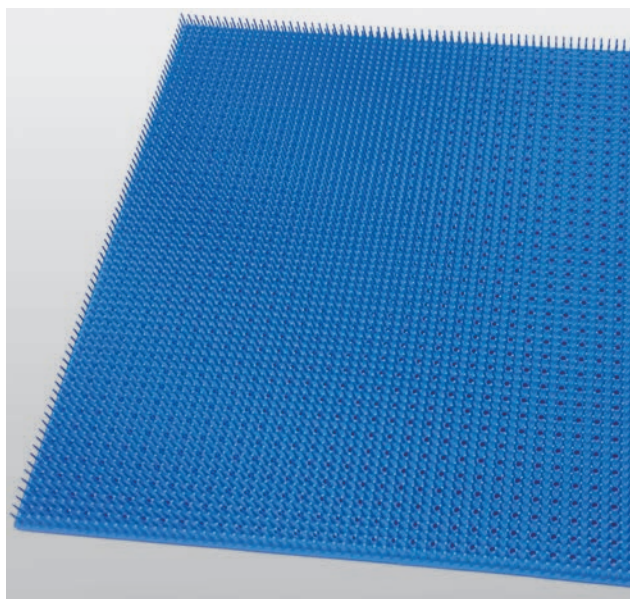

### 中央材料滅菌室向け オートクレーブ滅菌対応シリコンマットです。

- 3種類のサイズからお選びいただき、コンテナやバスケットなどの仕様サイズに合わせ自由にカットできます。
- 全面に穴が開いており、洗浄や滅菌を妨げない作りです。
- シリコン製の柔らかいピンが器具を衝撃から守ります。
- 裏面の凹凸加工で蒸気の流れを促し、より滅菌効率を高める作りとなっております。
- 耐熱温度：瞬間280℃、長時間200℃

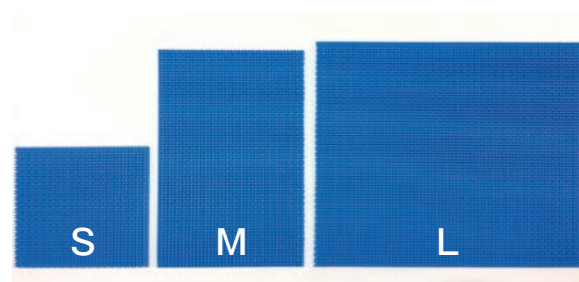

商品名	品番	サイズ	ケース入数
シリコンマットS	SM-S	265×240mm	20枚/ケース
	SM-S-1		1枚(バラ売り)
シリコンマットM	SM-M	265×480mm	20枚/ケース
	SM-M-1		1枚(バラ売り)
シリコンマットL	SM-L	500×500mm	20枚/ケース
	SM-L-1		1枚(バラ売り)

## 滅菌ラッパー



### 中央材料滅菌室でご使用いただくラッパーです。

- 各種の滅菌に対応しております。  
(対応滅菌：オートクレーブ滅菌、EOG滅菌)
- 不織布製のSMMS素材なので、高い強度かつ柔らかく、使用しやすくなっております。

商品名	品番	サイズ	ケース入数
滅菌ラッパー 606	S-SR606	600×600mm	100枚/袋×2袋/箱 (200枚)
滅菌ラッパー 7575	S-SR7575	750×750mm	100枚/袋×2袋/箱 (200枚)
滅菌ラッパー 1212	S-SR1212	1200×1200mm	50枚/袋×2袋/箱 (100枚)
滅菌ラッパー 1515	S-SR1515	1500×1500mm	50枚/袋×2袋/箱 (100枚)



# 感染対策製品 バリア性能チャート

## 感染防止衣



詳細はP.41～57をご参照ください



## ハイスpek サージカルガウン

詳細はP.5をご参照ください



## フード付き カバーオール テープ付き

詳細はP.35をご参照ください



## 袖付きPEエプロン/ 手首ゴムタイプ

詳細はP.23をご参照ください

高

バリア性能

経済的

## 化学防護服

詳細はP.34をご参照ください



## ケミカルバリアガウン

詳細はP.6をご参照ください



## サージカルガウン

詳細はP.4をご参照ください



## トリートメントガウン

詳細はP.5をご参照ください



## アイソレーションガウン



詳細はP.21をご参照ください

※本品は二次感染を予防するためのものであり、二次感染を完全に防ぐものではありません。

NEW ドクターカー

ドクターカーはアイテックスにお任せください。



ドクターカー

## 車内レイアウト例

## 室内装飾

医療機器や電源の配置など、用途に合わせた患者室内をカスタマイズできます。  
 バッテリーの容量、搭載する医療機器など、病院ごとにオリジナルレイアウトに装飾できます。

クラウドファンディングを活用した  
ドクターカー購入

クラウドファンディングを活用することで資金・車両の調達ができます。  
 車両購入をご検討の際はAITEXまでお問合せ下さい。

## 感染防止ゴーグル



## 目を感染症から保護するゴーグルです。

- 微粒子や液体から目を保護することができます。
- レンズ部分の素材はポリカーボネイトを使用しており、両面防曇加工となっております。
- フレームは透明塩化ビニール素材を使用しており、無気孔となっております。ゴムの部分で長さ調節ができるので、よりフィット感を高めます。

商品名	品番	ケース入数
感染防止ゴーグル	ATX-AI	10個

## 感染防止ヘッドバンドゴーグル（ヘルメット着用向け）



## ヘッドバンドにより「締め・緩め」が簡単に調節できるゴーグルです。

- ヘルメット着脱時に調整する際、クイックアジャストヘッドバンドにより簡単に調節ができ、汎用的にご使用いただけます。
- レンズ部分の素材はポリカーボネイトを使用しており、両面防曇加工となっております。
- メガネ、マスク併用可能です。



ヘッドバンドはここで調整してください



商品名	品番	ケース入数
感染防止ヘッドバンドゴーグル	ATX-HBG	5個

## フェイスシールド

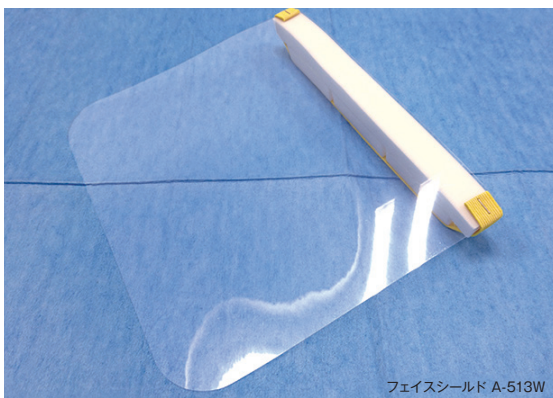

フェイスシールド A-513W

## 感染対策、飛沫防止にご使用いただけるフェイスシールドです。

- 使い捨て感覚で使用できる簡易シールドです。
- 臨時作業時の簡易保護用、感染対策の備蓄用としてもご使用いただけます。
- A-513Wは、ヘッドクッション（発砲ポリエチレン）を二重貼りすることにより、シールドと顔の間にクリアランスを設けることでゴーグルや取り替え式マスクの併用が可能です。（商品の大きさによっては併用できない場合もございます。あらかじめご了承ください。）
- シールド部分は透明ポリ塩化ビニール素材を使用しております。
- A-NS-5は、シールドに防曇加工が施されています。



装着イメージ

フェイスシールドブルー A-NS-5

商品名	品番	ケース入数
フェイスシールド	A-513W	100枚
フェイスシールドブルー	A-NS-5	100枚



## 保護メガネ



サイド

## フィット感と広視界を高めた保護メガネです。

- レンズ部分の素材はポリカーボネイトを使用しており、両面防曇加工となっております。
- レンズ側面の視界を妨げないため、上部にフレームを付けております。
- 柔らかいヘッドクッションが付いております。
- 長さを3段階に調節できるので、よりフィット感を高めます。
- 矯正用眼鏡との併用が可能です。(オーバーグラス)

商品名	品番	ケース入数
保護メガネ	ATX-PG	10個

※バラ売り(1個単位)ご希望の際はご相談ください。

## 保護メガネクール



ベンチレーション部分



鼻パッド部分

## 蒸れないタイプの保護メガネです。

- ヘッドクッションにベンチレーションを付けているため、レンズ内にこもった汗や蒸気を逃がします。
- 鼻パッドが点で支える構造になっているため、汗を逃がしながらズレにくくなっております。
- レンズ部分は両面防曇加工となっております。
- 矯正用眼鏡との併用はできません。

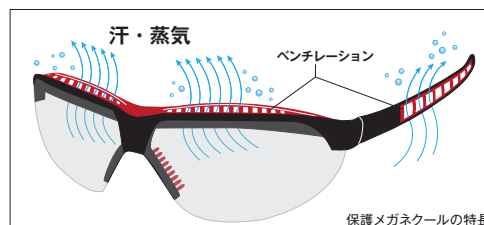

保護メガネクールの特長

商品名	品番	ケース入数
保護メガネクール	ATX-PGC	10個

※バラ売り(1個単位)ご希望の際はご相談ください。

## ガasket付き保護メガネ



ソフトカバー部分



サイド

## 感染症流行時、飛沫感染の対策用に。

- 保護メガネの形状で飛来物、粉塵対策、薬液対策でご使用いただけます。
- 臨時作業時の簡易保護用としてご使用いただけます。
- ガasketは全周にガードソフトが付いている形状です。
- 矯正用眼鏡との併用はできません。

商品名	品番	ケース入数
ガasket付き保護メガネ	ATX-GPGC	10個

※バラ売り(1個単位)ご希望の際はご相談ください。

化学防護服/新型ウイルス対策セット1型

**SFS**  
生地使用



SFS生地を用いた最高性能のカバーオールが入っているセットです。

- 高度な感染症対策に用いられるプレミアムカバーオールです。
- 人工血液バリア性クラス6 合格 (JIS T 8060)
- ウイルスバリア性クラス6 合格 (JIS T 8061)
- 化学防護服タイプ4・5・6適合品
- AAMILレベル4 適合品
- 耐水2200mm以上

セット内容 ※セット内容のカスタマイズ可能です。

<p><b>感染防止ゴーグル</b></p> <p>商品詳細：P.30</p>	
<p><b>二つ折りN95マスク バルブ付</b></p> <p>商品詳細：P.11</p>	
<p><b>化学防護服</b></p>	
<p><b>ニトリルグローブ</b></p>	
<p><b>ブーツカバー</b> (種類はお選びいただけます)</p> <p>商品詳細：P.9</p>	
<p><b>フェイスシールド</b> (オプション)</p> <p>商品詳細：P.30</p>	

**SFS** 生地使用  
SFS構造により最高性能のバリア性と透湿性を実現しました。

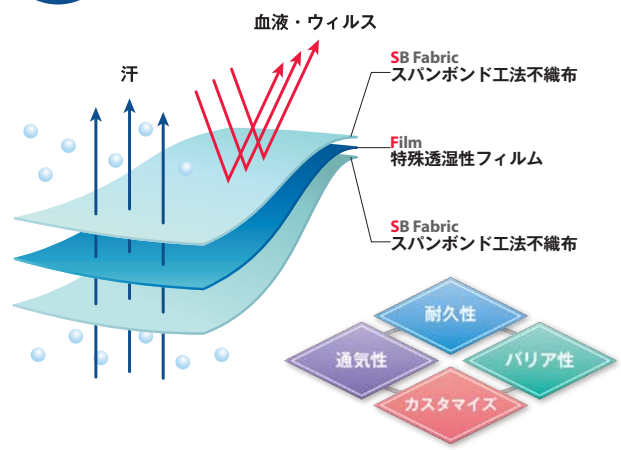

セット内容イメージ  
※化学防護服は、M・L・LL・3Lサイズのいずれか1サイズより選択。  
※セット内容の変更も可能です。  
※手指消毒剤をセットに組み込むこともできます。

商品名	品番	サイズ	ケース入数
新型ウイルス対策セット1型*	NIFS-01		30セット
化学防護服	CPS-M	Mサイズ	50着
	CPS-L	Lサイズ	
	CPS-LL	LLサイズ	
	CPS-3L	3Lサイズ	

フード付きカバーオール/新型コロナウイルス対策セット2型

SF  
生地使用



SF生地を用いた通気性もありながら高いバリア性のモデルです。

- 感染症対策に用いられるスタンダードカバーオールです。
- 人工血液バリア性クラス4 合格 (JIS T 8060)
- ウイルスバリア性クラス3 合格 (JIS T 8061)
- 化学防護服 適合品

セット内容 ※セット内容のカスタマイズ可能です。

感染防止ゴーグル

商品詳細：P.30



二つ折りN95マスク  
バルブ付

商品詳細：P.11



フード付き  
カバーオール



ニトリルグローブ



ブーツカバー  
(種類はお選びいただけます)

商品詳細：P.9



フェイスシールド  
(オプション)

商品詳細：P.30



SF  
生地使用

SF構造により、  
高いバリア性と透湿性を実現しました。

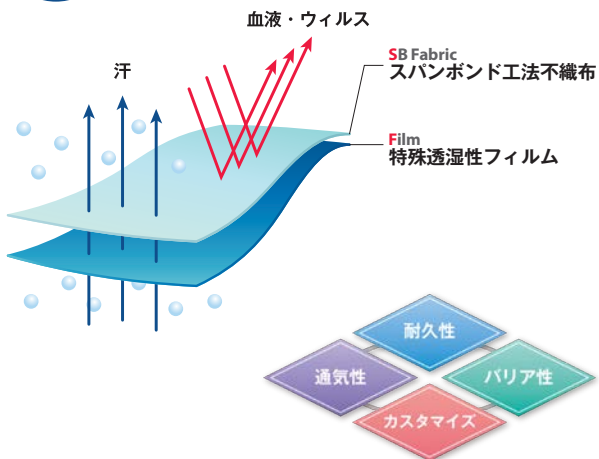

セット内容イメージ  
※フード付きカバーオールは、M・L・LL・3Lサイズのいずれか1サイズより選択。  
※セット内容の変更も可能です。  
※手指消毒剤をセットに組み込むこともできます。

商品名	品番	サイズ	ケース入数
新型コロナウイルス対策セット2型*	NIFS-02		30セット
フード付きカバーオール テープ付	FC-M	Mサイズ	50着
	FC-L	Lサイズ	
	FC-LL	LLサイズ	
	FC-3L	3Lサイズ	

※4L以上も生産可能です。



感染対策ガウンセット



SFS生地を用いたガウンが入った  
新型コロナウイルス対応のセットです。

- ケミカルバリアガウン、SFSキャップ、SFSブーツカバー三点の生地は三層構造のSFSを使用しているため、手術用のガウンよりも圧倒的なバリア性を持っています。(人工血液バリア性クラス6・ウイルスバリア性クラス6・化学防護服タイプ4・5・6適合品・AAMIレベル4適合品)
- 高いバリア性を有しているガウンを用いたセットなので、新型コロナウイルス等の感染症対策に使用できます。感染症の患者様の血液、体液が附着しても浸透しません。

セット内容 ※セット内容のカスタマイズ可能です。

SFSキャップ 商品詳細：P.8	
フェイスシールド 又は感染防止ゴーグル 商品詳細：P.30	
二つ折りN95マスク バルブ付 商品詳細：P.11	
ニトリルグローブ	
ケミカルバリア ガウン 商品詳細：P.6	
ブーツカバー (種類はお選びいただけます) 商品詳細：P.9	



セット内容イメージ  
※感染対策ガウンセットは、M・L・LL・3Lサイズのいずれか1サイズより選択。  
※セット内容の変更も可能です。  
※手指消毒剤をセットに組み込むこともできます。

商品名	品番	ケース入数
感染対策ガウンセット	KST-G-H	30セット

感染対策セパレートセット



SFS生地を用いた感染防止衣が入っている活動性を高めた感染対策セットです。

- 救急隊の方が使用しているSFS感染防止衣なので、非常にバリア性が高く血液、体液が付着しても浸透しません。(人工血液バリア性クラス6・ウイルスバリア性クラス6・化学防護服タイプ4・5・6適合品・AAMIレベル4適合品)
- 上衣、下衣と分かれているので活動性を高めたタイプとなっております。
- 感染対策から救急外来・救急救命センター、院外活動等幅広く汎用的にご使用いただけます。

セット内容 ※セット内容のカスタマイズ可能です。

SFSキャップ  
商品詳細：P.8



感染防止ゴーグル  
商品詳細：P.30



二つ折りN95マスク  
バルブ付  
商品詳細：P.11



SFS感染防止衣  
商品詳細：P.39,40



ニトリルグローブ



ブーツカバー  
(種類はお選びいただけます)  
商品詳細：P.9



フェイスシールド  
(オプション)  
商品詳細：P.30



セット内容イメージ  
※感染対策セパレートセットは、M・L・LL・3Lサイズのいずれか1サイズより選択。  
※セット内容の変更も可能です。  
※手指消毒剤をセットに組み込むこともできます。



商品名	品番	ケース入数
感染対策セパレートセット	KST-S	30セット

## 感染症対策セット



袖付PEエプロン着用イメージ (単品取扱:P.21)



ICM-01セット構成内容



詰め合わせイメージ



ICM-02 ICM-01+ゴーグル

### ノロウイルスなど感染症に対して 拡大を予防するセットです。

- 院内、施設内での感染拡大を予防する感染対策セットです。
- 医療従事者の方や患者様も含め、二次感染のリスクを軽減します。
- ICM-01構成内容：袖付きPEエプロン、ナースキャップホワイト、サージカルマスク、PEシューズカバー、ニトリルグローブ
- ICM-02構成内容：袖付きPEエプロン、ナースキャップホワイト、サージカルマスク、PEシューズカバー、ニトリルグローブ、感染防止ゴーグル

商品名	品番	ケース入数
感染症対策セット	ICM-01	50セット
感染症対策セット ゴーグル付き	ICM-02	

## 飛沫感染対策処置セット (ワクチン接種対応)



セット構成内容



詰め合わせイメージ

### 飛沫から防護する感染対策用処置セットです。

- 防水のPEエプロンを使用しているため、内視鏡検査、処置中に起こる飛沫から術者の方を防護します。体液等付着しても、浸透しないので感染リスクを軽減できます。
- セット品のフェイスシールド、マスク等を着用していただくことで、上部内視鏡検査の際に起こりうる患者様からの飛沫を軽減することができます。
- セット品は全てディスポーザブル (使い捨て) 製品のため、二次感染を大幅に軽減することができます。
- 構成内容：袖付きPEエプロン、ナースキャップホワイト、サージカルマスク、フェイスシールド、PEシューズカバー、ニトリルグローブ

商品名	品番	ケース入数
感染対策内視鏡処置セット	EDS-G	50セット

## スタンダードプリコーションキット



詰め合わせイメージ

### スタンダードプリコーションに必要な PPE製品のセットです。

- スタンダードプリコーションで使用する物がひとまとめになっているので、準備の手間を大幅に削減できます。
- 構成内容：袖付きエプロン、ナースキャップホワイト、サージカルマスク、PEシューズカバー

商品名	品番	ケース入数
スタンダードプリコーションキット	ASPK	30セット

## マキシマルプリコーションキット

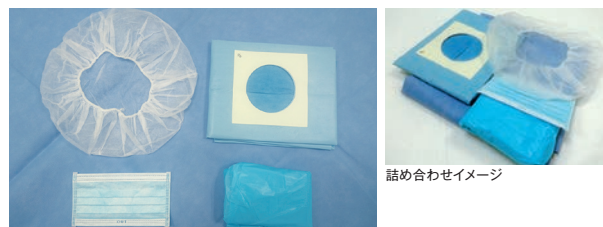

詰め合わせイメージ

### マキシマルプリコーションに必要な PPE製品のセットです。

- マキシマルプリコーションで使用する物がひとまとめになっているので、簡単に準備を終えることができます。
- CVの挿管の際にもご使用いただけます。
- 構成内容：袖付きPEエプロン1枚、ナースキャップホワイト1枚、サージカルマスク1枚、吸水防水ドレープ (1200mm×1500mm・φ90mm穴あき・テープ付き、滅菌ラッパー1枚 (900mm×900mm・包材)

商品名	品番	ケース入数
マキシマルプリコーションキット	AMPK	30セット



## セット製品 バリア性能チャート

高

バリア性能

経済的

### ウイルス対策セット1型



詳細はP.34を  
ご参照ください

### 感染対策ガウンセット



詳細はP.36を  
ご参照ください

### 感染対策セパレートセット



詳細はP.37を  
ご参照ください

### ウイルス対策セット2型



詳細はP.35を  
ご参照ください

### 感染症対策セット/感染対策内視鏡処置セット



詳細はP.38をご参照ください

※本品は二次感染を予防するためのものであり、二次感染を完全に防ぐものではありません。

# DISPOSABLE

感染防止衣  
 Disposable製品  
 P.39-51



感染防止衣  
 Reuse製品  
 P.52-55

# REUSE





救急隊感染防止衣 / 院外活動向け感染防止衣

着用イメージ



最高レベルのバリア性を持った救急隊感染防止衣です。

- 毛玉や毛羽立ちが発生しにくくなりました。(当社比)
- 数枚からでも生産可能です。
- ディスポーザブルでは、最上級のバリア性を有しております。
- 救急搬送や長時間の活動の際に、ソフトな風合いを持たせてあるためストレスを軽減します。
- あらゆる状況下での使用を想定した、タフな感染防止衣です。
- 病院関係のユーザー様におきましては、D-MATやドクターヘリ等の使用から救急外来・救命救急センターでの使用まで、幅広くご使用いただけます。

生地の特徴

無孔質フィルム (フィルター部分)

従来の多孔質フィルムの小さな穴から蒸気を逃がす構造から、無孔質フィルムの構造で水分子を吸い上げ蒸散させる構造へと変わったことにより、感染防止衣全体のバリア性を一律に保つことが可能になりました。

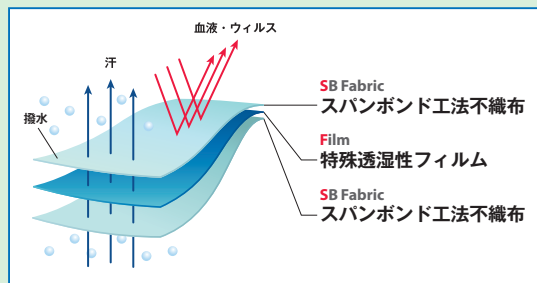

無孔質フィルム

弊社の感染防止衣に採用されている、無孔質フィルムは非常に高性能な透湿性フィルムを用いる事により、特殊な構造で通気性を持たせてあります。生地全体のバリア性が一律となっており部分ごとにバリア性が大きく異なることはありません。

多孔質フィルム

多孔質フィルムとは、文字通りフィルムにとっても小さな穴を空ける事によって作られます。この穴を空ける際に生地全体にバラつきが出てしまうために、穴の多い部分と少ない部分が生まれてしまい、部分ごとに性能に差が出てしまいます。

アイテックス感染防止衣の特徴

最高レベルのバリア性

人工血液バリア性 クラス6合格 (JIS T 8060)  
 ウイルスバリア性 クラス6合格 (JIS T 8061)  
 JIS T 8115 化学防護服タイプ4・5・6適合品

無孔質フィルムの採用

他社にはない、弊社独自の無孔質フィルムを用いた感染防止衣の生地 (SFS) で、最高のバリア性を均質に保ったまま、出勤時の隊員様をプロテクトいたします。

強度の向上

従来の生地比べ、約65%強度が向上いたしました (当社比)。常に最前線で活動される救急隊員様の、感染防止衣破損による感染リスクを一層軽減いたします。



● 感染防止衣 上衣 (オールシーズン)



印刷カラー 濃紺



印刷カラー ピンク



ジャケットタイプ背面  
印刷カラー 濃紺



ジャンパータイプ背面  
印刷カラー ピンク

ジャケットタイプ

ジャンパータイプ

商品名	品番	サイズ	ケース入数	首回り	着丈	肩幅	胸囲	袖丈	定価
救急隊感染防止衣 上衣 ジャケットタイプ	SFS-JS	Sサイズ	50着	53	82	48	120	59	オープン
	SFS-JM	Mサイズ		55	83.5	49.5	122	60.5	
	SFS-JL	Lサイズ		57	89.5	51.5	128	63	
	SFS-JLL	LLサイズ		59	89.5	53	132	65	
	SFS-J3L	3Lサイズ		60	92	55	135	66	
SFS-J4L	4Lサイズ	62		95	57	138	68		
救急隊感染防止衣 上衣 ジャンパータイプ	SFS-JSS	Sサイズ		53	66	48	120	59	
	SFS-JSM	Mサイズ		55	70	49.5	122	60.5	
	SFS-JSL	Lサイズ		57	74	51.5	128	63	
	SFS-JSLL	LLサイズ		59	74	53	132	65	
	SFS-JS3L	3Lサイズ	60	77	55	135	66		
	SFS-JS4L	4Lサイズ	62	80	57	138	68		

● 感染防止衣 下衣



印刷カラー  
濃紺



着用  
イメージ



作業イメージ

商品名	品番	サイズ	ケース入数	ウエスト	ヒップ	股下	定価
救急隊感染防止衣 下衣	SFS-PS	Sサイズ	50着	66~86	112	79(72)	オープン
	SFS-PM	Mサイズ		72~92	118	82(76)	
	SFS-PL	Lサイズ		78~98	125.5	85(80)	
	SFS-PLL	LLサイズ		86~106	135	87(84)	
	SFS-P3L	3Lサイズ		94~114	142	89(88)	
	SFS-P4L	4Lサイズ		102~122	150	93(92)	



※消耗品のため、上記サイズ表から多少前後する場合がございます。

オプションはP.49~51をご参照ください

感染防止衣 クールバージョン 上衣

夏場の暑さ「ヒートストレス」対応の背中に通気性を持たせた生地を使用した感染防止衣です。

前面には、通常の感染防止衣と同じ生地を用いており、人工血液バリア性クラス6合格/ウイルスバリア性クラス6合格の最高レベルのバリア性を保っております。

JIS T 8115 化学防護服タイプ4・5・6適合品

アイテックスでは全国の隊員の皆様からご要望をリサーチさせていただいた結果、最も多いご意見として「夏場の暑さ」ヒートストレスに着目いたしました。

●クールバージョンAタイプ



●クールバージョンBタイプ



クールバージョンAタイプの特徴

背面には通気性の良い撥水性不織布の生地を採用。夏場に風の通り抜ける涼しさを実感することができます。

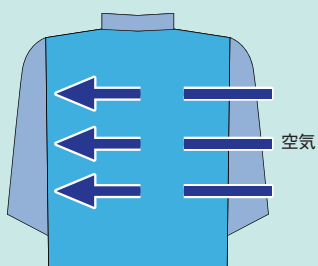

クールバージョンBタイプの特徴

背面にはアイテックスエコノミック感染防止衣の生地を使用しております。通気性がありながら不織布フィルターでウイルスを吸着することができるクールバージョンとなっております。

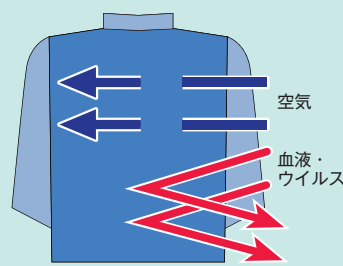

商品名	品番	サイズ	ケース入数	首回り	着丈	肩幅	胸囲	袖丈	定価
感染防止衣 クールバージョン 上衣 ジャケットタイプ	SFSSV-JS	Sサイズ	50着	53	82	48	120	59	オープン
	SFSSV-JM	Mサイズ		55	83.5	49.5	122	60.5	
	SFSSV-JL	Lサイズ		57	89.5	51.5	128	63	
	SFSSV-JLL	LLサイズ		59	89.5	53	132	65	
	SFSSV-J3L	3Lサイズ		60	92	55	135	66	
	SFSSV-J4L	4Lサイズ		62	95	57	138	68	
感染防止衣 クールバージョン 上衣 ジャンパータイプ	SFSSV-JSS	Sサイズ		53	66	48	120	59	
	SFSSV-JSM	Mサイズ		55	70	49.5	122	60.5	
	SFSSV-JSL	Lサイズ		57	74	51.5	128	63	
	SFSSV-JSLL	LLサイズ		59	74	53	132	65	
	SFSSV-JS3L	3Lサイズ	60	77	55	135	66		
	SFSSV-JS4L	4Lサイズ	62	80	57	138	68		

※消耗品のため、上記サイズ表から多少前後する事がございます。

オプションはP.49~51をご参照ください

感染防止衣 クールバージョン 下衣

背中に通気性を持たせた生地を使用した感染防止衣です。  
熱中症対策用として下半身の暑さ「ヒートストレス」を軽減します。

前面は、通常の感染防止衣と同じ生地を用いることにより、人工血液バリア性/ウイルスバリア性ともにクラス6合格の最高レベルのバリア性を保っております。

背面は、優れたバリア性と高い通気性を重視した生地を用いております。

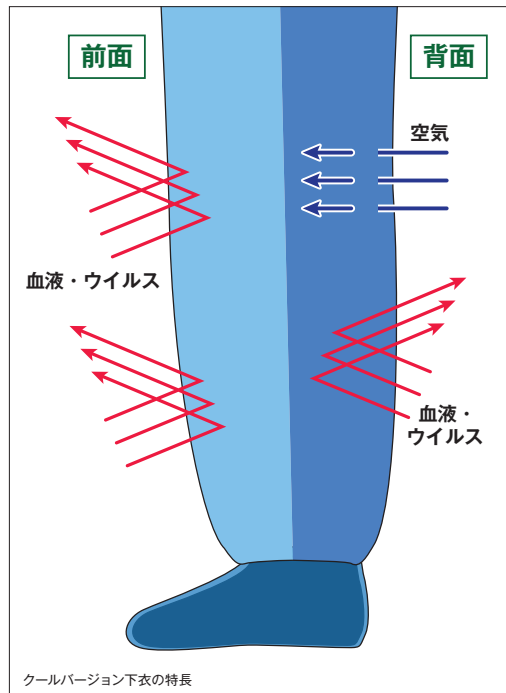

商品名	品番	サイズ	ケース入数	ウエスト	ヒップ	股下	定価
感染防止衣 クールバージョン 下衣	SFSSV-PS	Sサイズ	50着	66~86	112	79 (72)	オープン
	SFSSV-PM	Mサイズ		72~92	118	82 (76)	
	SFSSV-PL	Lサイズ		78~98	125.5	85 (80)	
	SFSSV-PLL	LLサイズ		86~106	135	87 (84)	
	SFSSV-P3L	3Lサイズ		94~114	142	89 (88)	
	SFSSV-P4L	4Lサイズ		102~122	150	93 (92)	



※消耗品のため、上記サイズ表から多少前後する事がございます。

オプションはP.49~51をご参照ください



**NEW** 子供用救急隊感染防止衣

お子様の職業体験やイベント等の各種行事の際にご使用できる感染防止衣です。

- 救急隊感染防止衣と同様のバリア性を有しております。
  - 感染対策としての本来の用途から記念撮影用としてもお使いいただけます。
  - ジャケットタイプ/ジャンパータイプの選択、クールバージョン仕様や反射テープ等のオプションにも対応可能です。
- ※印刷デザイン、カラーについても通常品と同様にカスタマイズできます。



商品名	品番	サイズ	ケース入数	定価
子供用救急隊感染防止衣 上衣 ジャケットタイプ	SFS-CJ	100~140	50着	オープン
子供用救急隊感染防止衣 上衣 ジャンパータイプ	SFS-CJS			
子供用救急隊感染防止衣 クールバージョン 上衣 ジャケットタイプ	SFSSV-CJ			
子供用救急隊感染防止衣 クールバージョン 上衣 ジャンパータイプ	SFSSV-CJS			
子供用感染防止衣 下衣	SFS-CP			

※数量・仕様についてはご相談ください。

オプションはP.49~51をご参照ください

エコノミック感染防止衣

病院の手術室や医療現場でも使用される不織布を用いた感染防止衣です。

- 医療現場でも使用されている不織布なので、優れたバリア性を有しております。
- 適切な運用で、隊員様の感染リスクを軽減いたします。

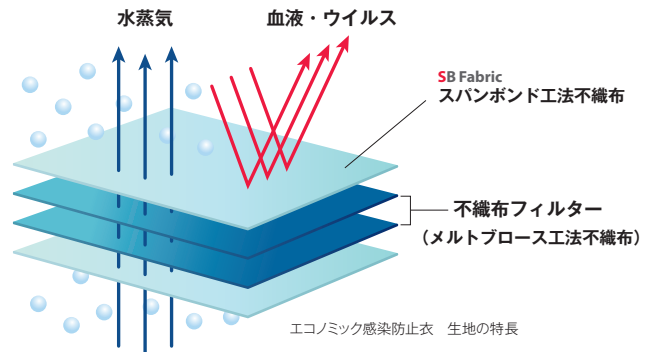

商品名	品番	サイズ	ケース入数	首回り	着丈	肩幅	胸囲	袖丈	定価
エコノミック感染防止衣 上衣 ジャケットタイプ	E-JC-S	Sサイズ	50着	53	82	48	120	59	オープン
	E-JC-M	Mサイズ		55	83.5	49.5	122	60.5	
	E-JC-L	Lサイズ		57	89.5	51.5	128	63	
	E-JC-LL	LLサイズ		59	89.5	53	132	65	
	E-JC-3L	3Lサイズ		60	92	55	135	66	
	E-JC-4L	4Lサイズ		62	95	57	138	68	
エコノミック感染防止衣 上衣 ジャンパータイプ	E-JP-S	Sサイズ		53	66	48	120	59	
	E-JP-M	Mサイズ		55	70	49.5	122	60.5	
	E-JP-L	Lサイズ		57	74	51.5	128	63	
	E-JP-LL	LLサイズ		59	74	53	132	65	
	E-JP-3L	3Lサイズ		60	77	55	135	66	
	E-JP-4L	4Lサイズ		62	80	57	138	68	

商品名	品番	サイズ	ケース入数	ウエスト	ヒップ	股下	定価
エコノミック感染防止衣 下衣	E-P-S	Sサイズ	50着	66~86	112	79 (72)	オープン
	E-P-M	Mサイズ		72~92	118	82 (76)	
	E-P-L	Lサイズ		78~98	125.5	85 (80)	
	E-P-LL	LLサイズ		86~106	135	87 (84)	
	E-P-3L	3Lサイズ		94~114	142	89 (88)	
	E-P-4L	4Lサイズ		102~122	150	93 (92)	



※消耗品のため、上記サイズ表から多少前後する事がございます。

オプションはP.49~51をご参照ください

エコノミック感染防止衣 ウルトラクール

感染防止衣の中で、最も涼しい感染防止衣です。(従来品と比べ清涼感30%以上UP ※当社比)

- 前面と腕部分はエコノミック感染防止衣と同じ生地できており、背面は清涼感のある手術用ガウンと同じ材質できております。
- 夏場等のヒートストレスを大幅に軽減いたします。



商品名	品番	サイズ	ケース入数	首回り	着丈	肩幅	胸囲	袖丈	定価
エコノミック感染防止衣 ウルトラクール ジャケットタイプ	EC-JC-S	Sサイズ	50着	53	82	48	120	59	オープン
	EC-JC-M	Mサイズ		55	83.5	49.5	122	60.5	
	EC-JC-L	Lサイズ		57	89.5	51.5	128	63	
	EC-JC-LL	LLサイズ		59	89.5	53	132	65	
	EC-JC-3L	3Lサイズ		60	92	55	135	66	
	EC-JC-4L	4Lサイズ		62	95	57	138	68	
エコノミック感染防止衣 ウルトラクール ジャンパータイプ	EC-JP-S	Sサイズ	50着	53	66	48	120	59	オープン
	EC-JP-M	Mサイズ		55	70	49.5	122	60.5	
	EC-JP-L	Lサイズ		57	74	51.5	128	63	
	EC-JP-LL	LLサイズ		59	74	53	132	65	
	EC-JP-3L	3Lサイズ		60	77	55	135	66	
	EC-JP-4L	4Lサイズ		62	80	57	138	68	

※消耗品のため、上記サイズ表から多少前後する事がございます。

オプションはP.49~51をご参照ください



レスキュー感染防止衣

レスキュー（救助隊）の方々向けの、オレンジ色の感染防止衣です。

- 生地はバリア性に優れた医療用不織布を採用致しております。
- 救急隊向けの感染防止衣と併せてご要望ください。

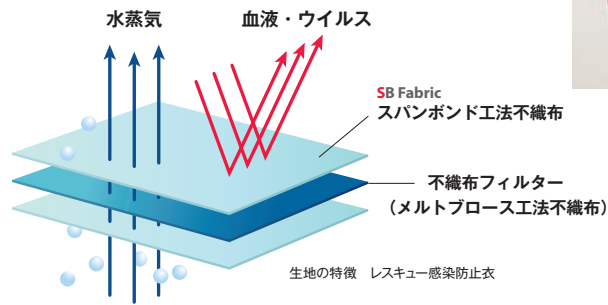

オプション

■ポケット対応ファスナー

隊服のポケット位置に合わせて、ファスナーを追加できます。

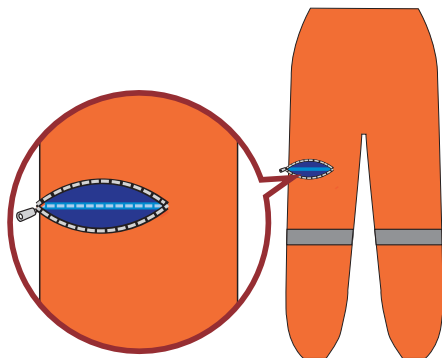

■ハーネス用ポケット

ポケット/ハーネスに被らないよう、  
ポケット位置の調整ができます



商品名	品番	サイズ	ケース入数	首回り	着丈	肩幅	胸囲	袖丈	定価
レスキュー感染防止衣 上衣	RSMMS-JSS	Sサイズ	50着	53	66	48	120	59	オープン
	RSMMS-JSM	Mサイズ		55	70	49.5	122	60.5	
	RSMMS-JSL	Lサイズ		57	74	51.5	128	63	
	RSMMS-JSLL	LLサイズ		59	74	53	132	65	
	RSMMS-JS3L	3Lサイズ		60	77	55	135	66	
	RSMMS-JS4L	4Lサイズ		62	80	57	138	68	

商品名	品番	サイズ	ケース入数	ウエスト	ヒップ	股下	定価
レスキュー感染防止衣 下衣	RSMMS-PS	Sサイズ	50着	66~86	112	79 (72)	オープン
	RSMMS-PM	Mサイズ		72~92	118	82 (76)	
	RSMMS-PL	Lサイズ		78~98	125.5	85 (80)	
	RSMMS-PLL	LLサイズ		86~106	135	87 (84)	
	RSMMS-P3L	3Lサイズ		94~114	142	89 (88)	
	RSMMS-P4L	4Lサイズ		102~122	150	93 (92)	



※消耗品のため、上記サイズ表から多少前後する事がございます。

感染防止衣オプションアイテム 印刷カラー

■ 感染防止衣 オプションカスタマイズについて



前面イメージ (印刷カラーピンク)



背面イメージ (印刷カラーピンク)

※印刷デザイン、印刷カラー、印刷箇所、反射テープの取付位置等のカスタマイズが可能です。  
詳細はお問い合わせください。

■ 印刷カラーについて

印刷カラーは下記の11色よりお選びください。

濃紺



緑



イエロー



黒



オレンジ



水色



ピンク



シルバー



赤



蛍光イエロー



白



※印刷上の都合により、実際の商品の色と異なって見える場合があります。

## 感染防止衣オプションアイテム 無償

ご希望により下記内容が可能です。  
各サイズ5着刻みで製造が可能です。

### ■ デザイン制作

ご希望のデザイン及び制作の内容をご相談ください。



### ■ 無償印刷

胸ポケット上部・背面(A3サイズまで)、もしくは上衣印刷2カ所まで不滅インク印刷でお入れできます。



※3カ所以上をご希望の方は、ご相談ください。

### ■ クール加工

クール加工生地は2種類からお選びいただけます。詳しくはお問い合わせください。

#### クールバージョン Aタイプ

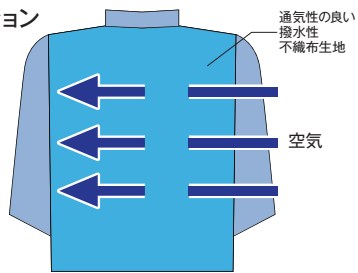

#### クールバージョン Bタイプ

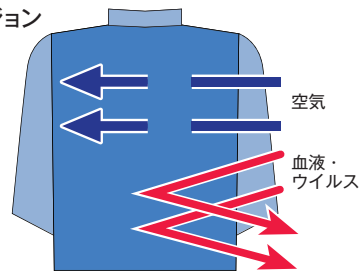

### ■ ポケット加工

ポケットのサイズ変更、補強加工ができます。

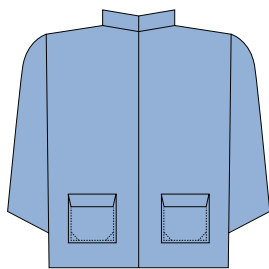

### ■ スマートフォンポケット加工

お使いのスマートフォンに合わせて加工が可能です。

#### 通常ポケット

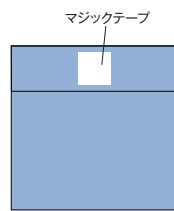

#### スマートフォンポケット

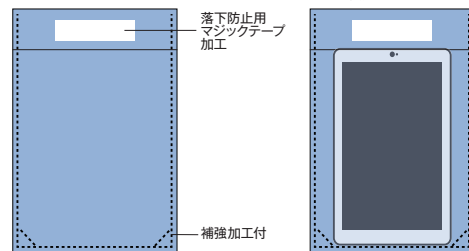

※お使いのスマートフォンのサイズによっては、イメージ図のようにならない場合がございます。

### ■ ハーネス用ポケット

ポケット/ハーネスに被らないよう、ポケット位置の調整ができます



### ■ ハイネック加工

#### 通常品

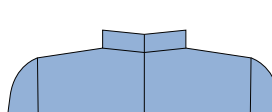

#### ハイネック加工

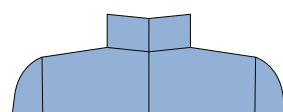

※その他特注加工をご要望の場合は、お問い合わせください。



## 感染防止衣オプションアイテム 有償

ご希望により下記内容が可能です。

### ■ 反射テープの取り付け

反射テープの取り付け位置のカスタマイズができます。

ノーマル 取り付け位置



シルバー前面



シルバー背面

カスタマイズ 取り付け位置



イエロー前面



イエロー背面

3種類からお選びいただけます

ノーマルタイプ



シルバー

ハイタイプ



イエロー



オレンジ

### ■ 有償印刷

- ・反射印刷
- ・上衣3カ所以上の印刷  
(不滅インク印刷・反射印刷)
- ・下衣への印刷  
(不滅インク印刷・反射印刷)



背面

腕印刷

### ■ 保冷剤ポケット



### ■ フックベルト加工

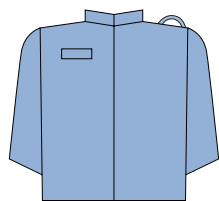

### ■ 無線機器ベルト加工

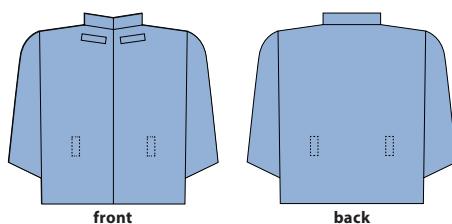

front

back

### ■ ポケット追加加工

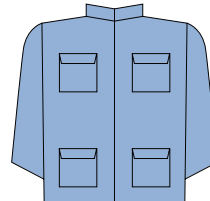

### ■ 背ヌキ加工

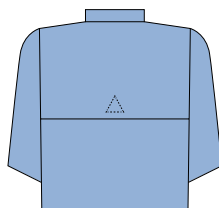

### ■ ベルト、ファスナー加工

足首のゴムをファスナーとマジックテープのベルトに変更が可能です。  
ブーツを履く際に干渉することなく脱ぎ履きができます。



このマークが目印です

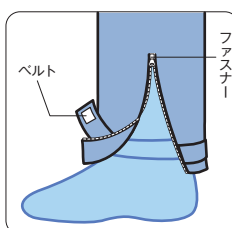

ベルト

ファスナー

### ■ ポケット対応ファスナー

隊服のポケット位置に合わせ、ファスナーを追加できます。

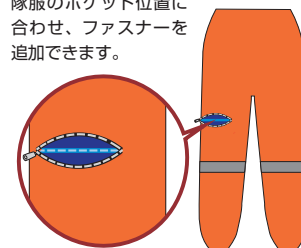

※その他特注加工をご要望の場合は、お問い合わせください。

## 高いバリア性の反射ベスト(ディスポーザブル)

バリア性能の高い生地を使用した反射ベストです。ディスポーザブルですので血液等で汚れた際に使い捨てる事ができるため、感染リスクを大幅に軽減します。

### ●感染対策反射ベスト (ディスポーザブル)



今まで反射ベストを使い捨ての感染防止衣の上に着用し、出勤時に血液や体液等の汚れが付着したら、手間のかかる洗浄作業がありました。また、縫い目の部分などに深く入り込んだ部分は汚れが残ってしまう事もあります。

滅菌処理する事も現実的にはむずかしく、ディスポーザブルの感染防止衣で感染対策をしながらも、リユースのベストや反射材などの使用で二次感染のリスクを残してしまう事を、感染防止衣と同様に使い捨てる事で感染リスクと洗浄の手間を大幅に軽減できます。



### 1 高いバリア性能での感染対策

(人工血液バリア性クラス6/人工ウイルスバリア性クラス6/化学防護服タイプ4・5・6適合)

### 2 汚れたら使い捨て可能(ディスポーザブル)

### 3 多機能なポケット

### 4 夜間時の高い視認性

機能性に優れた各種ポケットが細かい装備に対応します。

### ポケット

2重構造のポケットや、数多くのペンホルダーやペンライトホルダー、専用のハサミホルダー等を備えております。



ペンライトホルダー



ペンホルダー



二重構造



### 無線ポケット

小型から大型までの各種無線機を収納することができます。またポケット上部ループ状のホルダーでケーブル等をまとめて固定することができます。肩部分にはマイクの装着も可能です。



ケーブルホルダー



無線機収納

### ネーム印刷

ネームの印刷を上下2か所入れる事ができます。自治体名と部隊名等を印字することができます。さらに面テープで張り替える事ができますので、多用途にベストを運用できます。



#### ■印刷カラーについて

印刷カラーは下記の11色よりお選びください。

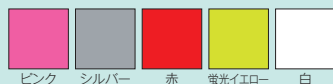

※印刷上の都合により、実際の商品の色と異なって見える場合があります。

**P.49をご参照ください**

### サイズ

サイズは両肩部分と腹部両脇の面テープで丈の長さや、ウエストサイズを大幅に調整することができます。



### 前後分離

前後に分離できるので、前面に血液、体液が付着した際には前面だけ買い替えていただくことができます。



商品名	品番	サイズ	定価
感染対策反射ベスト(ディスプレイザブル)	INF-V	フリーサイズ	オープン



## 救急隊感染防止衣 (リユースタイプ)



### 1 安価に使用できて経済的

従来の感染防止衣リユースタイプに比べて安価になっておりますので、経済的且つ感染対策で廃棄、買い替えしやすくなっております。

### 2 高いバリア性を持つ感染防止衣

人工血液バリア性クラス6・ウイルスバリア性クラス6合格。最高性能のバリア性を誇る感染防止衣となっております。

### 3 高い耐久性を持つ感染防止衣

複数回の洗濯を行っても、機能、バリア性を損なわない、高い耐久性を有しております。

### 4 熱中症対策

両脇と背中にベンチレーション加工をしているので、暑い時期でも通気性を保ちながらご使用いただけます。



高いバリア性とファスナー部分は止水ファスナーを採用することで  
血液、体液の侵入を防ぎ感染対策としてご使用いただけます。



ジャケット背面



ジャケット前面



ジャケット背面



### 素材について

ナイロン、透湿性フィルム、ナイロンの3層構造により高いバリア性を持っております。

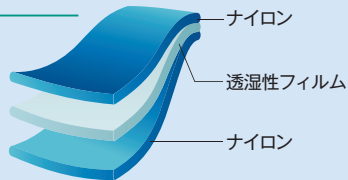

### 洗濯について

30度以下で手洗いすることにより生地バリア性を長く保ちやすくなっております。洗濯機を使用する場合はドライコースで洗濯していただくことにより長く使用できます。

パンツ前面



パンツ背面



作業イメージ





各種仕様

上下8か所にポケットが付いており、用途により様々なものを収納することができます。  
各部ファスナーには止水ファスナーを採用しております。

front



右胸ポケット

縦型ファスナーになっております。  
マスク等の小物を収納できます。



フロントファスナーカバー

カバー部分は2重構造となっており、血液・体液がより付着しにくくなっております。



腰ポケット

両脇にファスナー付きポケットがあるので、資器材等を入れることができます。



左胸ポケット

雨蓋付ポケットになっておりマジックテープで開閉できます。  
ペンやメモ帳等の小物を収納することができます。

back



背面マルチポケット

ポケットの中で一番大きいのでタブレット等大きい物やマスク等細かい物まで様々な用途にてご使用いただけます。



背面ベンチレーション加工



pants



左右、背面に3か所ポケットがあるので各種備品を収納することができます。



足首ゴムベルト加工

救急活動がしやすいように、足首部分にはゴムベルト加工を施しております。



### ベンチレーション加工

両脇と背面にベンチレーション加工をしている為、通気性がよく暑い環境下でもご使用いただけます。止水ファスナーで開閉できるため血液、体液が付着しても中に浸透しない為、感染対策として有効にお使いいただけます。



### 夜間視認

反射テープがついていることにより夜間活動時の視認性が上がり、安全に活動することができます。



### 印刷オプション

左胸ポケット上部、背面ベンチレーション上部に印刷することができます。印刷カラーは2色からお選びいただけます。印刷デザインはカスタマイズ可能ですので、詳細は弊社までお問合せください。

▶左胸ポケット上部



▶背面ベンチレーション上部



■印刷カラーについて

印刷カラーは下記の2色よりお選びください。



オレンジ

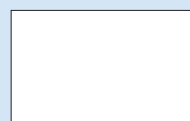

白

※印刷上の都合により、実際の商品の色と異なって見える場合があります。

### 併用オススメオプション

▶アームカバー [P.22をご参照ください](#)



▶ディスプレイブルクールベスト [P.65をご参照ください](#)



商品名	品番	サイズ	着丈	肩幅	胸囲	袖丈	定価
救急隊感染防止衣 ジャケット(リユース)	RSB-JM	Mサイズ	77	51.3	124	59.5	オープン
	RSB-JL	Lサイズ	79	52.5	128	60.5	
	RSB-JLL	LLサイズ	81	53.7	132	61.5	
	RSB-J3L	3Lサイズ	83	54.9	136	62.5	

商品名	品番	サイズ	ウエスト	ヒップ	股下	定価
救急隊感染防止衣 パンツ(リユース)	RSB-PM	Mサイズ	91~104	113	75.8	オープン
	RSB-PL	Lサイズ	95~108	117	77	
	RSB-PLL	LLサイズ	99~112	121	78.2	
	RSB-P3L	3Lサイズ	103~116	125	79.4	

※使い捨てではありません。

## ストロングディスポシート（高強度救急ディスポシート）



### 高強度・滑り止め加工付きのディスポシートです。

- ポリプロピレン素材を用いた高強度のディスポシートで、表面は吸水、裏面（内側）は防水（ラミ加工）+滑り止め加工となっており、より滑りにくくなっております。
- 患者様を乗せた状態でベッド間の移乗、またベッドからストレッチャーへの移乗が可能です。\*

※移乗使用の際は、現場のご判断のもと、十分ご注意の上ご使用ください。

商品名	品番	サイズ	ケース入数
ストロングディスポシート	ASBS-LB	800×2000mm	1枚/袋×100枚

## ストロングストレッチャーカバー



### 高強度のストレッチャーカバーです。

- ポリプロピレン素材を用いた高強度のストレッチャーカバーです。
- 両サイドにポケットがついており、ずれを防止します。また、表面は吸水、裏面（内側）は防水（ラミ加工）+滑り止め加工で、より滑りにくくなっております。
- 患者様を乗せた状態で、ストレッチャーからベッドへの移し替えが可能です。\*

※移し替えでの使用の際は、現場のご判断のもと、十分ご注意の上ご使用ください。

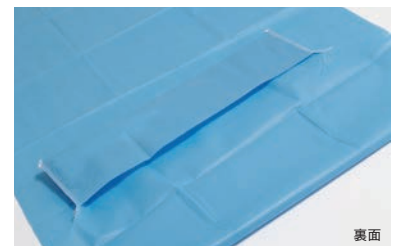

商品名	品番	サイズ	ケース入数
ストロングストレッチャーカバー	ASC-P185-LB	500×1800mm	1枚/袋×100枚

## ストレッチャーカバー



### 撥水素材のディスポタイプ ストレッチャーカバーです。

- 両側にポケットが付いているので、ズレにくくなっております。
- 撥水/防水となっております。

商品名	品番	サイズ	ケース入数
ストレッチャーカバー	ASC-P185	500×1800mm 2ポケット	1枚/袋×100枚

## ストレッチャーカバー 片側ポケットL



### ストレッチャーカバーの 片側ポケットタイプです。

- ポケットが片側についているので、様々なサイズのストレッチャーに取り付けることができます。
- 撥水/防水となっております。

商品名	品番	サイズ	ケース入数
ストレッチャーカバー 片側ポケットL	ASC-P240	800×2400mm	1枚×20枚×4箱(80枚)
	ASC-P240-1	片側ポケット	1枚×20枚(20枚)

## ストレッチャーカバー 吸水/防水 ホワイト



### 吸水/防水タイプの ストレッチャーカバーです。

- 吸水/防水タイプなので液体を吸収できるので、液体の漏れを軽減することができます。

商品名	品番	サイズ	ケース入数
ストレッチャーカバー 吸水/防水 ホワイト	ADS-STC	1000×1850mm 2ポケット	100枚/箱

## ストレッチャーカバー 全周ゴム付き (電動ストレッチャー対応)



### 全周にゴムを入れた、**強風・横風に強い** ストレッチャーカバーです。

- ゴムタイプなのでストレッチャーにかけやすく、使用しやすいストレッチャーカバーです。
- 撥水/防水となっております。



商品名	品番	サイズ	ケース入数
ストレッチャーカバー全周ゴム付き	ASC-G198	800mm× 2200mm	1枚/袋×100枚

全周ゴム

裏面



## ブランケットカバー 濃紺

感染対策で使用できる使い捨てブランケットカバーです。

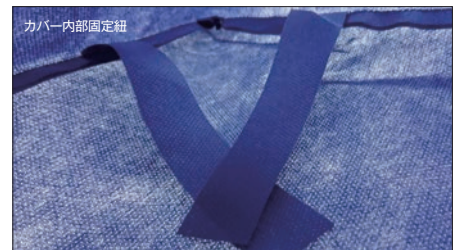

- 汎用的な感染対策としてご使用いただける使い捨てブランケットカバーです。
- 濃紺になっているため汚れ等が目立ちにくくなっております。
- 使い捨てのため、衛生的にご使用いただけます。捨てていただくことで2次感染のリスクを大幅に軽減することができます。
- ファスナーがコの字型になっているのでブランケットを収納しやすくなっており、カバー内部四つ角に固定紐が付いており結びやすいため、ズレにくくなっております。

商品名	品番	サイズ	ケース入数
ブランケットカバー 濃紺	BLNK-C	2000×1400mm	1枚/袋×10枚/ケース

## 除染洗浄時簡易衣類セット

### ● 除染洗浄前簡易衣類セット



### ● 除染洗浄後簡易衣類セット



### 除染作業後の身体洗浄前後に着用できる衣類セットです。

- 洗浄前は着脱が容易にできる衣類となっております。
- 洗浄後は感染防止にも使用できる撥水性に優れた衣類となっております。
- 洗浄後、汚染された衣類を収納できる袋があるのでまとめて密閉することができます。
- **除染洗浄前簡易衣類セット構成内容**：①検査用ガウン、②手袋、③二つ折りN-95マスクバルブ付き、④靴下、⑤足保護カバー（シューズカバー）、⑥医療用剪刀、⑦貴重品袋
- **除染洗浄後簡易衣類セット構成内容**：①エコノミック感染防止衣 上衣、②エコノミック感染防止衣 下衣、③履物、④タオル 大、⑤タオル 小、⑥貴重品袋、⑦巾着袋 大、⑧巾着袋 小、⑨収納袋（バイオハザードマーク付廃棄袋）、⑩トリアージタグ収納パウチ、⑪筆記ペン、⑫ラベルシール、⑬ビニールパウチ

※セット内容のカスタマイズ可能です。

商品名	品番	ケース入数
除染洗浄前簡易衣類セット	DCTN-BF	30セット
除染洗浄後簡易衣類セット	DCTN-AF	30セット

## 人工鼻フィルタ エコサーム スタンダード



- 患者様に送られるガスの温度・湿度を保持する人工鼻の機能と、細菌などの粒子をろ過するフィルタの機能を合わせ持ちます。
- 気道の乾燥や、細菌などの侵入を防止する目的で、麻酔中や人工呼吸管理中、呼吸回路などに接続して使用します。

### 性能表

細菌・ウイルス除去効率 [%]	99.999
除菌フィルタ	静電
加湿性能 [mgH <sub>2</sub> O/L]	34.0
流量抵抗 [kPa]	0.09 (30L/min)
	0.22 (60L/min)
	0.39 (90L/min)
死腔量 [mL]	47
コネクタサイズ	【患者側】 22M/15F
	【機械側】 22F/15M
質量 [g]	27
滅菌	E.O.G滅菌

商品名	品番	ケース入数
人工鼻フィルタ エコサーム スタンダード	4333/711	50個/箱

販売名／エコサーム  
 認証番号／230AKBZX00029000  
 販売元／株式会社東機買  
 製造販売業者／GVSジャパン株式会社  
 注意：本品は、医家向け製品ですので、医師の指導なしにはご使用できません。  
 添付文書に従った正しい使い方をしてください。  
 改良のため予告なく仕様を変更することがありますのでご了承ください。

## NEW ニューモガード/ポート有



- GVS除菌フィルタは、微生物による二次汚染を効率的に防ぎます。
- この製品は、呼吸及び麻酔システムで使用され、患者様・医療従事者・装置を微生物による汚染から保護することを目的としております。
- 標準のISO付属品により、様々な呼吸器と麻酔システムとの連結が保証されるように設計されております。
- 高い効率と低く安定した呼吸抵抗が特徴です。

細菌・ウイルス除去効率 [%]	99.99
除菌フィルタ	静電
流量抵抗 [kPa]	0.08 (30L/min)
	0.19 (60L/min)
死腔量 [mL]	59
コネクタサイズ	【患者側】 22M/15F
	【機械側】 22F/15M
質量 [g]	28

商品名	品番	ケース入数
ニューモガード/ポート有	HM1544TS	25個/箱

販売名／PNEUMO GUARD w/port  
 認証番号／13B1X00074000051  
 販売元／株式会社東機買  
 製造販売業者／GVSジャパン株式会社  
 注意：本品は、医家向け製品ですので、医師の指導なしにはご使用できません。  
 添付文書に従った正しい使い方をしてください。  
 改良のため予告なく仕様を変更することがありますのでご了承ください。

※イメージ図

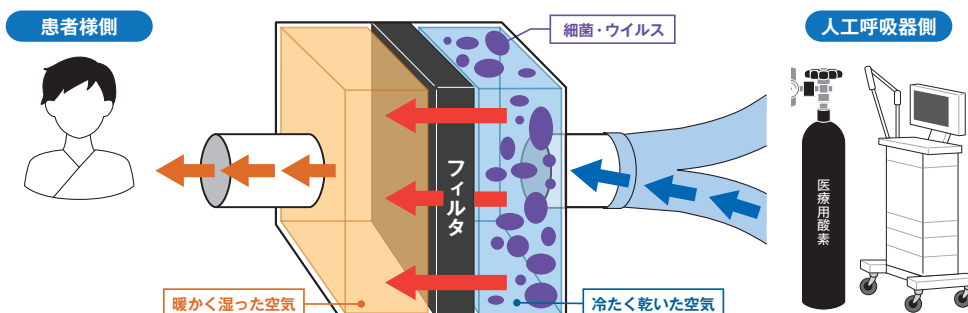

**NEW** オープンフェースマスク ライト (開放型酸素マスク)

コストパフォーマンスのよいオープンフェースマスクの普及モデルです。

**適切な酸素療法の実現と患者さんのQOL向上に**

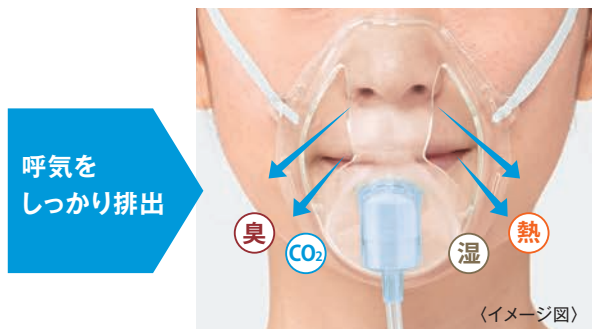

呼吸を  
しっかり排出

〈イメージ図〉

CO<sub>2</sub>、臭い、熱、湿気がこもらないので、息苦しくなく不快感が軽減されます。低流量でも呼気CO<sub>2</sub>の再呼吸が防げます。



効率的に  
酸素を吸入

〈イメージ図〉

酸素の噴出し口を傾け、鼻や口元に向けて噴出しているため、無駄なく吸入できます。

さらに、  
マスクを着けたままで

痰の吸引が  
できる



患者さんの  
声が聞き  
取りやすい



〈イメージ図〉

低流量システム						開放型酸素マスク	
低 ←		酸素流量		リザーバシステム → 高			
鼻カニューラ		簡易酸素マスク		リザーバ付酸素マスク		オープンフェースマスク	
酸素流量	酸素濃度	酸素流量	酸素濃度	酸素流量	酸素濃度	酸素流量	酸素濃度
1L/min	24%	5~6L/min	40%	6L/min	60%	3L/min	40%
2L/min	28%	6~7L/min	50%	7L/min	70%	5L/min	50%
3L/min	32%	7~8L/min	60%	8L/min	80%	10L/min	60%
4L/min	36%			9L/min	90%		
5L/min	40%			10L/min	90%以上		
6L/min	44%						

日本呼吸ケア・リハビリテーション学会、日本呼吸器学会監修 酸素療法マニュアル参照  
オープンフェースマスクは、アトムメディカル株式会社の登録商標です。

商品名	品番	サイズ	酸素チューブ	コネクター	ケース入数
オープンフェースマスク ライト成人用	36550	H125×W92×D57	長さ200cm	ソケット	20個/箱
オープンフェースマスク ライト小児用	36551	H83×W79×D50			

販売名/アトム酸素供給セット 認証番号/225ADBZX00169000 製造販売元/アトムメディカル株式会社



ディスポシート

汚染防止、感染対策ができるシートです。

- 人工血液バリア性合格 (ASTM F 1670)
- ウイルスバリア性合格 (ASTM F 1671)



- スパンレース不織布にPEフィルムを貼り合わせた吸水/防水のシートです。
- 人工血液バリア性合格 (ASTM F 1670)、ウイルスバリア性合格 (ASTM F 1671) しているハイレベルなバリア性能を有しているため、感染対策としてもご使用いただけます。
- 不織布面で血液、体液等を吸収し、防水面で通さない設計なので、シートの下が汚染されないようになっております。

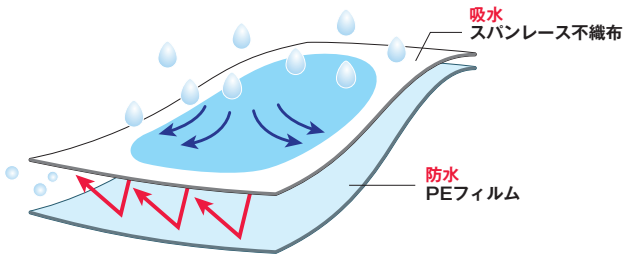
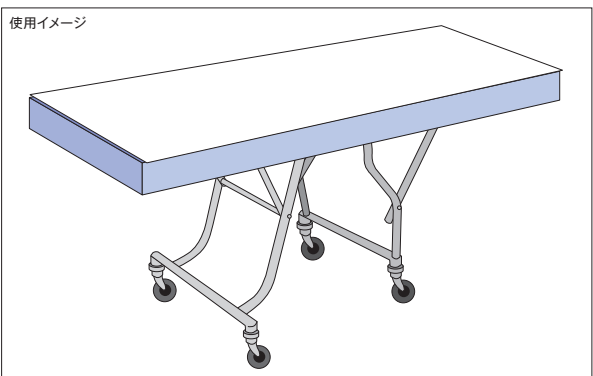

商品名	品番	サイズ	ケース入数
ディスポシート	ADS-910	900×1000mm	10枚/袋×10袋(100枚)
	ADS-910-1		10枚/箱(バラ売り)
	ADS-1012	1000×1200mm	10枚/袋×10袋(100枚)
	ADS-1012-1		10枚/箱(バラ売り)
	ADS-1015	1000×1500mm	10枚/袋×10袋(100枚)
	ADS-1015-1		10枚/箱(バラ売り)
	ADS-1018	1000×1800mm	10枚/袋×5袋(50枚)
	ADS-1018-1		10枚/箱(バラ売り)
	ADS-1020	1000×2000mm	10枚/袋×5袋(50枚)
	ADS-1020-1		10枚/箱(バラ売り)
	ADS-1024	1000×2400mm	10枚/袋×5袋(50枚)
	ADS-1024-1		10枚/箱(バラ売り)

## ロールシート

- 人工血液バリア性合格 (ASTM F 1670)
- ウイルスバリア性合格 (ASTM F 1671)



### 汚染防止、感染対策ができる ロールタイプのシートです。

- ロールタイプなので、様々な用途に合わせて好きな長さに切ることができ、汎用的にご使用いただけます。
- カットタイプのシートに比べ、経済的となっております。
- カットタイプ同様ハイレベルなバリア性能を有しております。

商品名	品番	サイズ	ケース入数
ロールシート	ARS12-50	1200mm幅×50m巻	4本
	ARS10-100	1000mm幅×100m巻	4本
	ARS10-100-1		1本(バラ売り)
	ARS9-100	900mm×100m巻	4本
	ARS8-100	800mm×100m巻	4本
	ARS8-100-1		1本(バラ売り)
	ARS6-50	600mm×50m巻	4本

## ストレッチャーレインカバー



### 搬送時の雨除けとしてご使用いただける レインカバーです。

- 搬送時に雨、雪等から傷病者の方を保護できるストレッチャー用レインカバーです。
- 顔窓が付いているため傷病者の状態を確認することができます。
- 使い捨ての為、衛生的にご使用いただけます。捨ていただくことで二次感染のリスクを大幅に軽減することができます。
- 取り付け部がゴムになっているため汎用的に取り付けていただくことができます。



商品名	品番	ケース入数
ストレッチャーレインカバー	ASC-R280	1枚/袋×10枚/箱×4箱(40枚)
ストレッチャーレインカバー(バラ売り)	ASC-R280-1	1枚/袋×10枚/箱(10枚)

ディスプレイザブルクールベスト (熱中症対策用保冷剤ポケット付き)



熱中症対策に使用できる  
ディスプレイザブルタイプのクールベストです。

- 脇と背中部分に保冷剤を入れることができるポケットが付いております。
- 感染防止衣等の下に着用しヒートストレスを軽減します。
- ディスposableなので二次感染防止として有効です。

※保冷剤は付属しておりません。

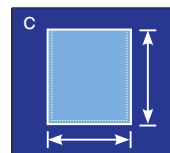
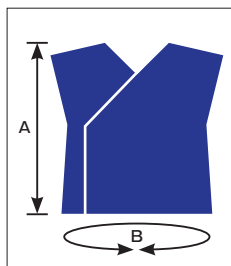

サイズ表

A	着丈	60cm
B	胸回り	158cm
C	ポケット寸法	縦23cm×横18cm

※消耗品のため、上記サイズから多少前後する事がございます。

商品名	品番	サイズ	ケース入数
ディスプレイザブルクールベスト	ACV-DB	フリーサイズ	50枚/ケース

シューズカバー

● シューズカバー-RF (シューズカバー-AT 後継品)

NEW



つま先、かかとの向きが関係なく履くことができる不織布製のシューズカバーです。

- 撥水加工を施しており、汎用的に使用することができます。
- 足の裏にすべり止め加工を施しており、転倒を防止することができます。
- 使い捨ての為衛生的に使用することができます。
- 開口部最大約35cm

商品名	品番	サイズ	ケース入数
シューズカバー-RF	SCR-F	フリーサイズ	100枚/袋×5袋 (500枚)

● シューズカバー-R ラージサイズ

NEW



サイズの大きい靴、ブーツ着用時にも対応できる不織布製のシューズカバーです。

- 撥水加工を施しており、汎用的に使用することができます。
- 足の裏にすべり止め加工を施しており、転倒を防止することができます。
- 使い捨ての為衛生的に使用することができます。
- 開口部最大約45cm

商品名	品番	サイズ	ケース入数
シューズカバー-R ラージサイズ	SCR-L	フリーサイズ	100枚/袋×5袋 (500枚)

● 厚手PEシューズカバー (PEシューズカバー 後継品)

NEW



厚手で耐久性の高いポリエチレン製のシューズカバーです。

- 不織布製のシューズカバーに比べて安価なため経済的です。
- 厚手の為破れにくく丈夫となっております。
- エンボス加工を施しておりますので、滑りにくいため、転倒事故の防止にも役立ちます。
- 使い捨ての為衛生的に使用することができます。
- 開口部最大約40cm

商品名	品番	サイズ	ケース入数
厚手PEシューズカバー	PESC	フリーサイズ	100枚/袋×5袋 (500枚)



## ストロングブーツカバー



頑丈で耐久性の高いブーツカバーです。

- 目付の厚いポリエチレンフィルムでできているので、高い強度を持っています。
- 下部底面には広範囲に強力な滑り止めエンボス加工を施してあります。
- 不織布製のブーツカバー等に比べ非常に頑丈な作りとなっており、やや大きめの作りのため、ブーツを履いたまま楽に装着できます。
- 完全な防水性能を持っており、様々な場所で汎用的に使用することができます。

商品名	品番	サイズ	ケース入数
ストロングブーツカバー	SBC-1	フリーサイズ	40枚/箱

## ブーツカバー・シューズカバー

使い捨ての各種ブーツカバー・シューズカバーです。

● ブーツカバー ABC-R



● ブーツカバーST



● SFブーツカバー



詳細はP.12をご参照ください

## マスク

● N-95マスク



NIOSHI規格合格のマスクです。

詳細はP.15をご参照ください

● サージカルマスクARS



高性能のバリア性を持ったサージカルマスクです。

詳細はP.14をご参照ください

● アームカバー



防水で体毛の脱落防止等にご使用いただけるアームカバーです。

詳細はP.22をご参照ください

キャスター付き折り畳みベッド担架



展開時

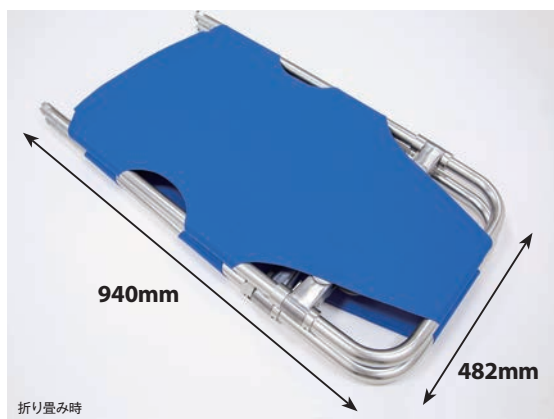

折り畳み時



想定施設

- 官公庁
- 病院
- 学校
- 駅
- 空港
- 集合住宅
- スポーツ施設
- 高速道路サービスエリア
- レジャー施設
- 工事現場
- ショッピングモール
- その他

キャスター付きのベッド担架です。

- キャスターが付いており、ベルトで固定でき一人でも運ぶことができます。
- 使用しない時は折り畳んで収納することができます。
- 災害時に簡易ベッドとして使用できます。
- 最少1人で搬送することができます。キャスターが付いており、災害緊急時にも効率的に搬送を行えます。
- 各施設の備え付け担架として、使用しやすくなっております。

商品名	品番	サイズ	耐荷重	重量	定価
キャスター付き 折り畳みベッド担架 (ベルト2本付)	13200064	展開時:1885×480×200mm 折畳時:940×482×90mm	159kg	6.5kg	別紙

NWストレッチャー/NWストレッチャーベルト付き

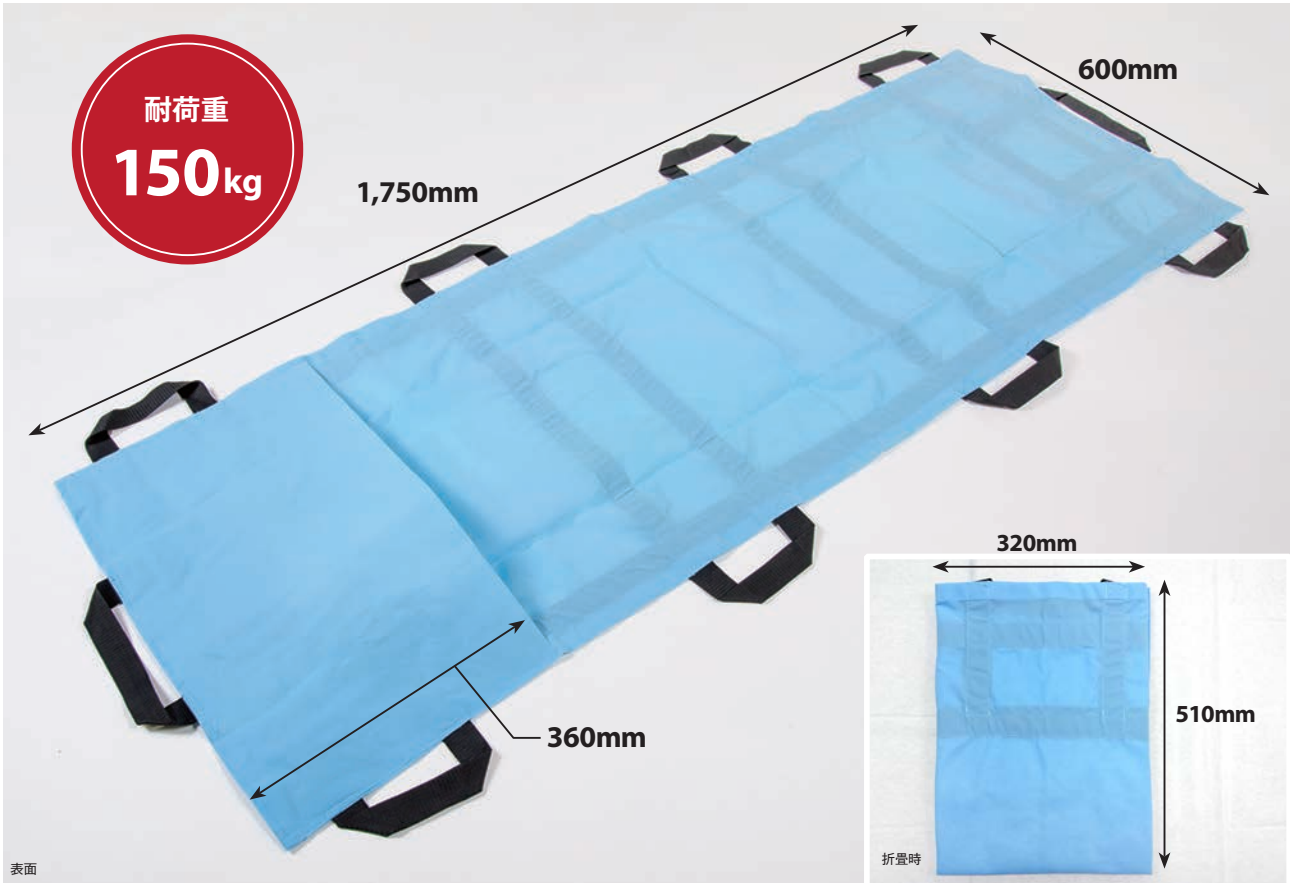

表面

折畳時



裏面



使用イメージ



裏面 (一部)

安価で丈夫な使い捨て布担架です。

- NWストレッチャーは棒担架と違い収納場所を取らないので、災害や大事故に備えて備蓄するのに最適です。
- 脚袋が付いていますので、階段等狭い場所での搬送に便利です。
- 新型インフルエンザ等の感染症患者搬送の際にもディスプレイザブルですので、感染リスクを軽減します。
- 足袋が付いているので、安全且つ簡単に運ぶことができます。身長の高い方は足袋に脚部を入れず搬送してください。
- 重量500g未満で非常にリーズナブルな担架なので、備蓄で取りそろえることができます。
- ベルト付きは傷病者の固定ができるためより安定的に搬送することができます。

NEW

ベルト付き



商品名	品番	サイズ	ケース入数
NWストレッチャー	ANS	600×1750mm	10枚×5袋(50枚)
	ANS-1		10枚/箱(バラ売り)
NEW NWストレッチャーベルト付き	ANSB		10枚×5袋(50枚)
	ANSB-1		10枚/箱(バラ売り)



ロールアップストレッチャー

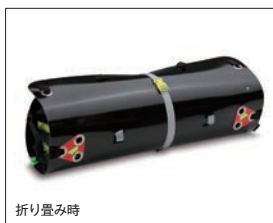
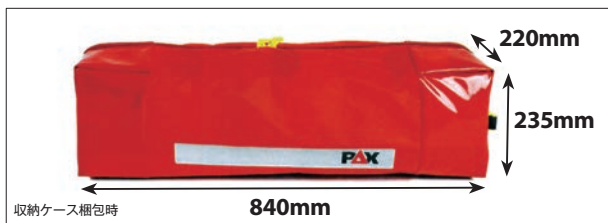
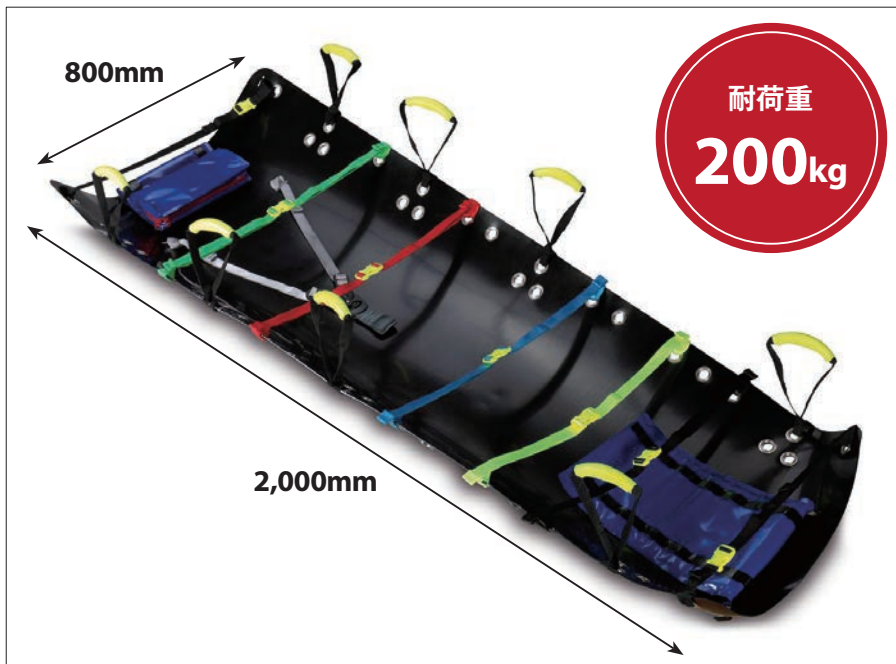

水平に吊り上げ、垂直に引き上げることができるストレッチャーです。

- 全身を包み込むことができるストレッチャーです。
- 倒壊した建物内、瓦礫の中からの救助等狭い場所や限られたスペースでの救助にご使用いただけます。
- コンパクトに収納ができ、簡単に持ち運びができます。
- 引きずり救助可能です。

付属品:

- ストレッチャー本体
- 収納、持ち運び専用バッグ
- ヘッドパーツ・フットパーツ
- 持ち運び用ハンドル（持ち手）：8個
- 取り付けベルト：4本
- 身体固定ベルト：5本
- 足固定ベルト：2本
- 胸部固定ベルト：2本

商品名	品番	耐荷重	サイズ	定価
ロールアップストレッチャー	13200104	200kg	80×200cm	別紙

各種パーツ

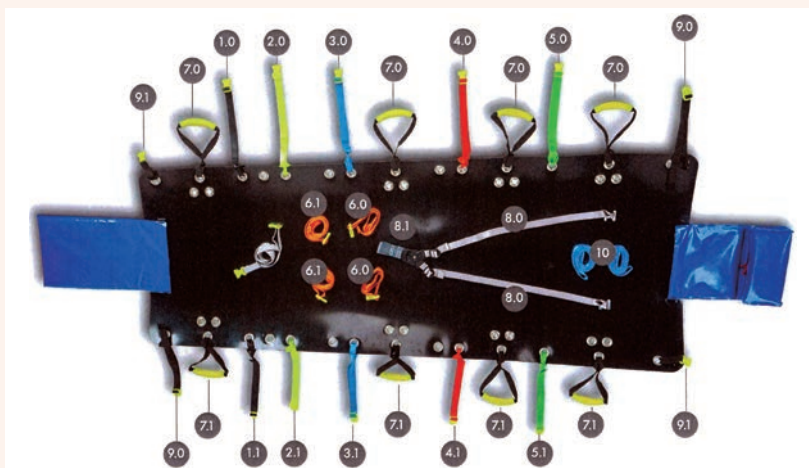

- 身体固定ベルト  
画像内No: 1.0, 1.1, 2.0, 2.1, 3.0, 3.1, 4.0, 4.1, 5.0, 5.1  
5色（黒、黄色、青、赤、緑）のベルトで上半身から下半身まで身体固定するベルトです。
- 足固定ベルト  
画像内No: 6.0, 6.1  
オレンジ色のベルトで股下から肩にかけて固定するベルトです。
- 持ち運び用ハンドル（持ち手）  
画像内No: 7.0, 7.1  
8カ所の持ち手で傷病者の方を搬送できます。
- 胸部固定用ベルト  
画像内No: 8.0  
グレーのベルトで胸部固定に使用します。
- フットパーツ、ヘッドパーツ取り付け用ベルト  
画像内No: 9.0, 9.1  
頭と足にあるそれぞれのパーツを固定するベルトです。
- スリングベルト  
画像内No: 10  
災害救助時に汎用的にご使用いただけます。

プロライトスパインボードXT

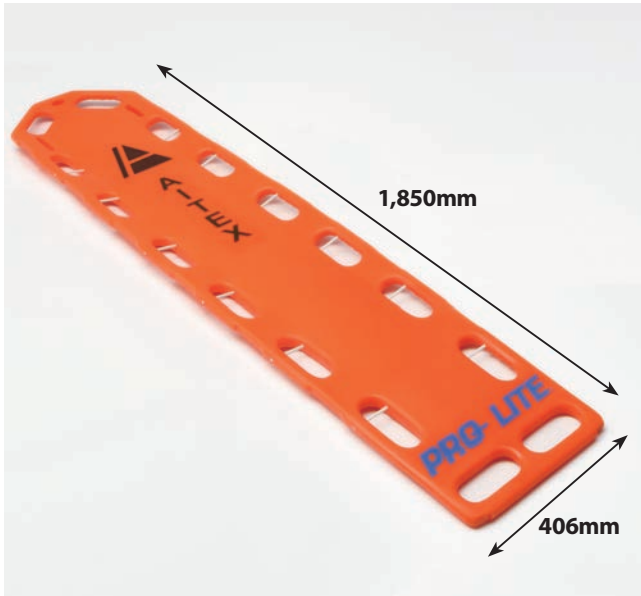

X線検査で使用できるスパインボードです。

- X線使用下では半透明に透けるため、診断を妨げにくくなっております。
- シームレス設計により、液体が入るのを防ぎ、二次感染のリスクを軽減します。
- 外側から中央に向けて傾斜がついており、傷病者の方が収まりやすくなっております。

商品名	品番	サイズ	耐荷重	重量	定価
プロライトスパインボード XT	13200051	185.0×40.6cm	453.6kg	6.3kg	別紙

NEW CFスパインボード

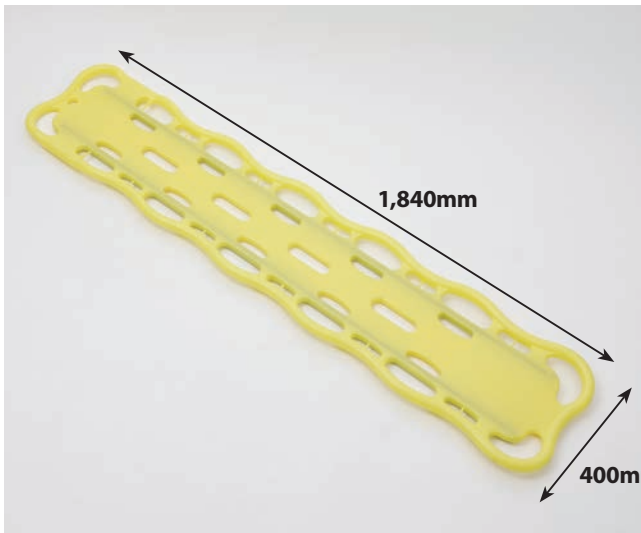

X線検査対応最軽量型のスパインボードです。

- 軽量型の為持ち運び時の負担軽減ができます。
- シームレス設計により、液体が入るのを防ぎ、二次感染のリスクを軽減します。
- カーボンファイバー素材が組み込んでありますので、軽量ながら高い強度を備えております。

商品名	品番	サイズ	耐荷重	重量	定価
CFスパインボード	13200111	184.0×40.0mm	250kg	4.3kg	別紙

## スパインボードラック

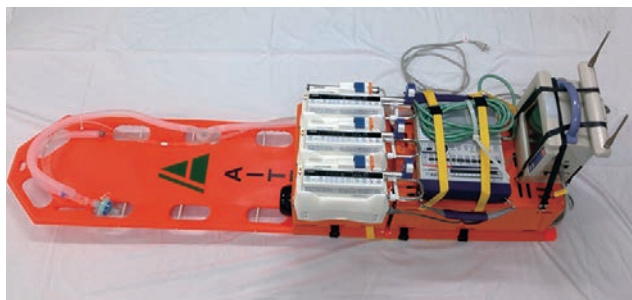

搬送の際様々な機器を固定できる搬送用ラックです。

- 病院施設間の搬送の際に機器を固定し、安全に搬送することができます。
  - 上部と下部に分かれるため傷病者の方の体格や機器の数に合わせて使用できます。
  - 搬送時に傷病者の方に必要な機材を複数人で運んでいたのを最少二人から搬送できることを可能にしました。
- ※プロライトスパインボードXT専用オプションとなります。他のスパインボード(バックボード)には取り付けできません。
- ※10本の固定用リピート式結束バンドがセットになっております。

商品名	品番	サイズ	定価
スパインボードラック	13200050	上部 上辺41.1×下辺40.7×長さ30.7×高さ20cm 下部 上辺40.5×下辺36.7×長さ50.6×高さ20cm	別紙
スパインボードラック セット	13200095	13200051 プロライトスパインボードXT ×1 13200050 スパインボードラック ×1	別紙

※10本の固定用リピート式結束バンドがセットになっております。

## ウルトラスペースセーブバックボード

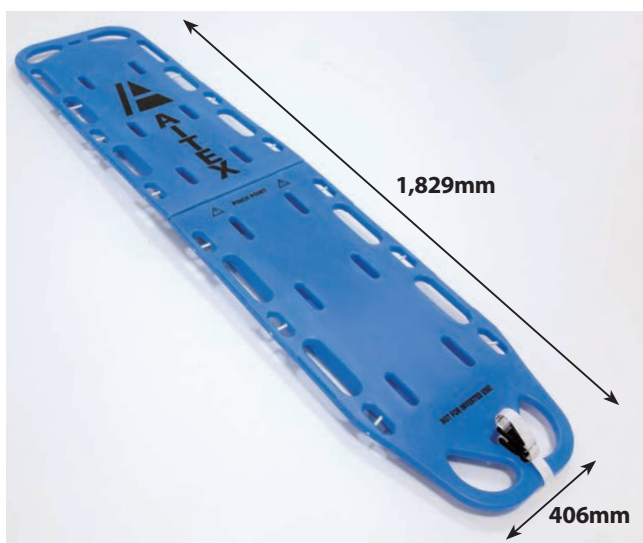

折り畳みができるバックボードです。

- 二つに折り畳むことができるので、限られたスペースでも収納できます。
- 持ち手、ピンが付いているので安全に搬送することができます。



商品名	品番	サイズ	耐荷重	重量	定価
ウルトラスペースセーブ バックボード	13200062	展開時182.9/折畳時91.4×40.6cm	226.8kg	9kg	別紙



## ABスパインボード



### 経済的で安価なスパインボードです。

- ポリエチレン製で非常に頑丈な作りとなっております。
- 表面の凹凸を減らし滑らかにすることで、清掃が容易になり二次感染リスクを軽減します。
- 21か所の持ち手と10本のピンが付いており、効率的に搬送できます。

商品名	品番	サイズ	耐荷重	重量	定価
ABスパインボード	13200002	44.5×182.0cm	270kg	8.6kg	別紙

## ペディアトリックスパインボード



### 小児用のスパインボードです。

- 小児用にサイズをコンパクトにしました。
- 小児の患者様を搬送する際、より安全に搬送することができます。

商品名	品番	サイズ	耐荷重	重量	定価
ペディアトリックスパインボード	13200009	28×122cm	135kg	3.6kg	別紙

## スコープストレッチャー

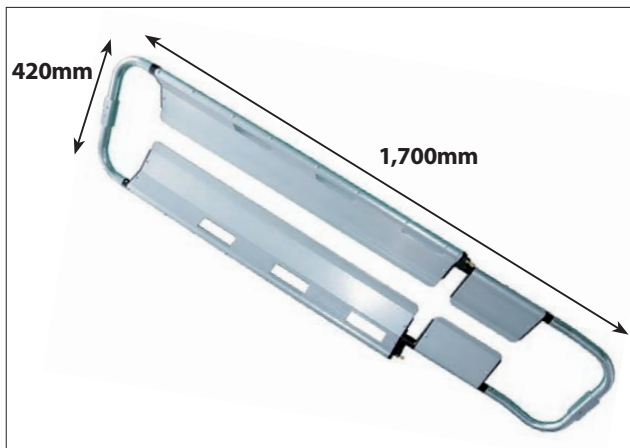

アルミ製のスコープストレッチャーです。

- 脊椎損傷や頸椎損傷などの恐れがある傷病者の方の搬送の際に、すくい上げ構造のスコープストレッチャーです。
- スコープタイプですくい上げることで、二次障害のリスクを軽減します。
- 収納時はコンパクトに2つ折りすることができます。

※ベルト付属

商品名	品番	サイズ	耐荷重	重量	定価
スコープストレッチャー	13200011	最長205/ 最短170/折畳時 122×42.5cm	約200kg	9.7kg	別紙

## プラスチックスコープストレッチャーXT

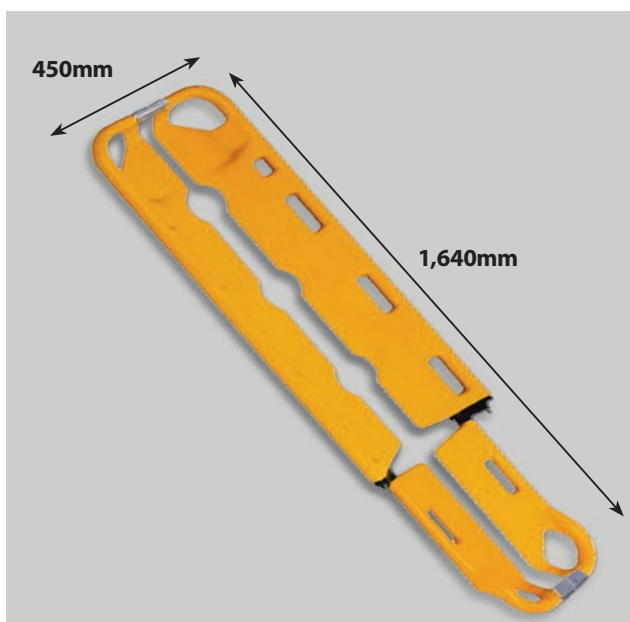

プラスチック製の軽量型スコープストレッチャーです。

- プラスチックを使用しており、重さ7.8kgと非常に軽量なスコープストレッチャーです。
- 長さを4段階に調節することができ、傷病者の方の体型に合わせることができます。
- X線を透過できるので、診断を妨げにくくなっております。

※ベルト付属

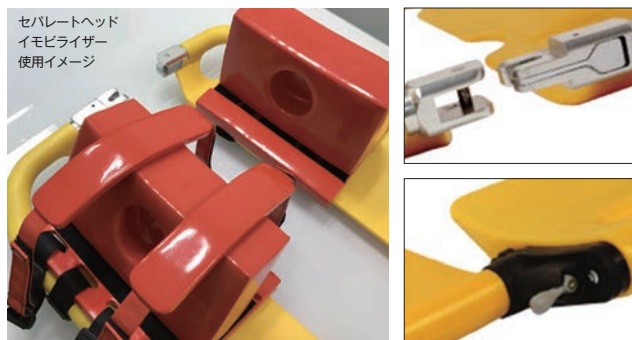

セバレートヘッド  
イモビライザー  
使用イメージ

商品名	品番	サイズ	耐荷重	重量	定価
プラスチックスコープストレッチャーXT	13200066	展開時1640×450×65mm	159kg	7.8kg	別紙

## カーボンファイバースcoopストレッチャー

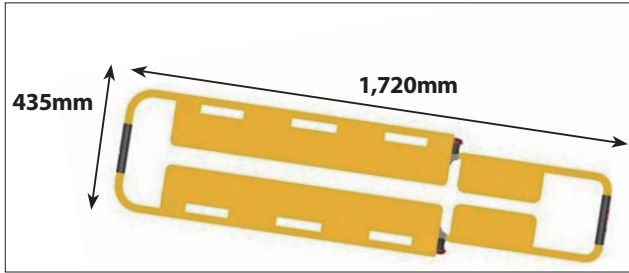

カーボンファイバー製の耐久性に優れたScoopストレッチャーです。

- カーボンファイバー製のため、本体重量が非常に軽量となっております。
- 超軽量で折り畳み収納ができるので航空機への搭載に理想的なモデルです。
- MRI、X線検査対応で、アルミやプラスチック製に比べ大幅に耐久性に優れています。
- 3本のベルトが付属します。

商品名	品番	サイズ	耐荷重	重量	定価
カーボンファイバースcoopストレッチャー	13200082	展開時: 1720×435×70mm 折畳時: 1195×435×73mm	250kg	4.7kg	別紙

## カーボンファイバースリットバスケットストレッチャー



ヘリコプターからの吊り下げに対応したバスケットストレッチャーです。

- カーボンファイバー製なのでとても軽量です。
- 4本のスリング（耐荷重約500kg）、5個のカラビナ（耐荷重約500kg）が付属します。



商品名	品番	サイズ	耐荷重	重量	定価
カーボンファイバースリットバスケットストレッチャー	13200083	2322×622×170mm	400kg	12.5kg	別紙



## ユニバーサルヘッドイモビライザー

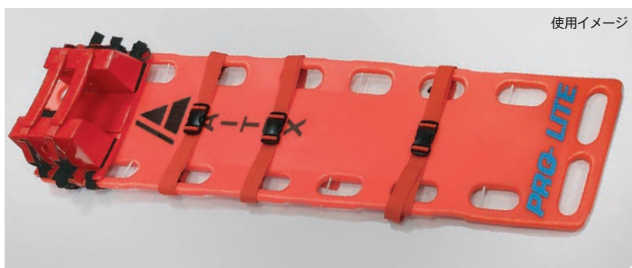
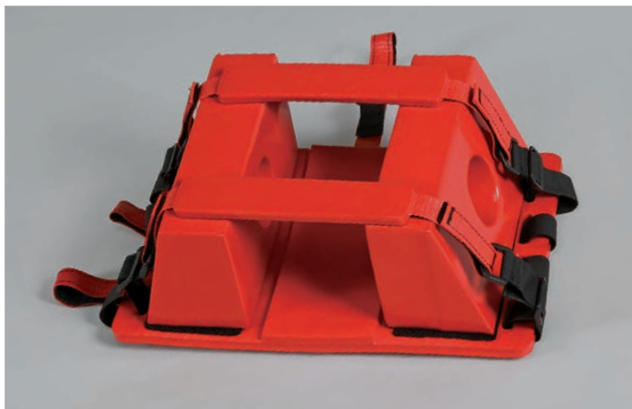

使用イメージ

スパインボードに使用する  
ヘッドイモビライザーです。

- 耳の部分に円穴が開いており、問診も行いやすく出血の確認もしやすくなっております。
- 各部品ごとに購入することもできます。

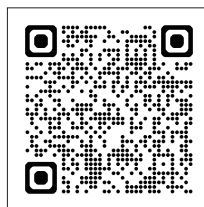

組立方法はこちら

商品名	品番	サイズ	定価
ユニバーサル ヘッドイモビライザー	13200034	40×26×16cm	別紙

## セパレートユニバーサルヘッドイモビライザー



スクープストレッチャー対応の  
ヘッドイモビライザーです。

- ベースプレートが分割しているため、スクープストレッチャーに取り付けて使用することができます。
- 耳の部分に円穴が開いており、問診も行いやすく出血の確認もしやすくなっております。
- 各部品ごとに購入することができます。

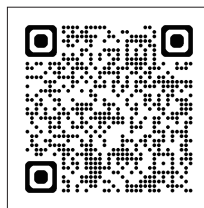

組立方法はこちら

商品名	品番	サイズ	定価
セパレートユニバーサル ヘッドイモビライザー	13200067	40×26×16cm	別紙

## ヘッドイモビライザー 各種パーツ



- ヘッドイモビライザーの各部品ごとにお選びいただくことができます。
- 部品破損の際、各部品ごとに購入でき、セットで購入するよりも経済的にご使用いただけます。



ユニバーサルヘッドイモビライザー用パーツ

商品名	品番	販売単位	サイズ	定価
ヘッドサポートパッド	13200034A	2個/セット	縦約25×横約10×高さ約13cm	別紙
ベースプレート	13200034B	1個	縦約25×横約40×厚み約2.5cm	別紙
ヘルクロベース固定ベルト	13200034C	2本/セット	全長約69×幅約2.5cm	別紙
ヘッドアンドチンストラップ	13200034D	2本/セット	全長約60×幅約5cm	別紙

セパレートユニバーサルヘッドイモビライザー用パーツ

商品名	品番	販売単位	サイズ	定価
ヘッドサポートパッド	13200074	2個/セット	縦約25×横約10×高さ約13cm	別紙
ベースプレート	13200075	2個/セット	縦約25×横約20×厚み約2.5cm	別紙
ヘルクロベース固定ベルト	13200076	4本/セット	全長約42×幅約2.5cm	別紙
ヘッドアンドチンストラップ	13200077	2本/セット	全長約60×幅約5cm	別紙

## NEW ディスポヘッドイモビライザー



### 二次感染のリスクが軽減できる 使い捨てタイプのヘッドイモビライザーです。

- 表面に撥水素材段ボールを使用しているため、雨天時や血液、体液が付着した場合でも強度を保つことができます。
- ボードへの装着は台座裏側の両面テープを使用し固定します。
- 頭部の接触部分にクッション素材を採用しているため傷病者の方の負担を軽減することができます。

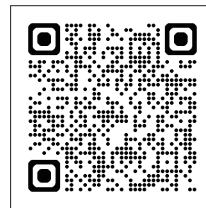

組立方法はこちら

商品名	品番	ケース入数
ディスポヘッドイモビライザー	AIMB-DB	10枚

ベルト各種

● ディスポーザブルストラップ



- スタンダードタイプのループストラップです。

商品名	品番	ケース入数	定価
ディスポーザブルストラップ	13200035	3本/セット	別紙

● スピードクリップベルト



- 視認性の高いオレンジのベルトに、スピードクリップの付いたベルトです。

商品名	品番	ケース入数	定価
スピードクリップベルト	13200093	1本	別紙

● セーフティベルト



- シートベルトタイプの安価なストラップです。アイテックスの全てのスパインボードに取り付けることができます。

商品名	品番	ケース入数	定価
セーフティベルト	13200063	1本	別紙

● セーフティベルト (ループタイプ)



- シートベルトタイプの安価なループストラップです。アイテックスの全てのスパインボードに取り付けることができます。

商品名	品番	ケース入数	定価
セーフティベルト (ループタイプ)	13200081	1本	別紙



## プロライトスパインボードXTセット



**プロライトスパインボードを  
すぐご使用いただけるセットです。**

- プロライトスパインボード/セーフティベルト（3本セット）/ユニバーサルヘッドイモビライザーのセットです。
- 使用に必要な物がセットになっているので、すぐにご使用することができます。

商品名	品番	定価
プロライトスパインボードXTセット	PSBXTSET	オープン

## ABスパインボードセット



**ABスパインボードを  
すぐご使用いただけるセットです。**

- ABスパインボード/セーフティベルト（3本セット）/ユニバーサルヘッドイモビライザーのセットです。
- 使用に必要な物がセットになっていますので、すぐ使用することができます。

商品名	品番	定価
ABスパインボードセット	ABSSET	オープン

## プラスチックスクープストレッチャーXTセット



**プラスチックスクープストレッチャーを  
すぐご使用いただけるセットです。**

- プラスチックスクープストレッチャーXT（ベルト付属）/セパレートヘッドイモビライザーのセットです。
- 使用に必要な物がセットになっていますので、すぐ使用することができます。

商品名	品番	定価
プラスチックスクープストレッチャーXTセット	PRSXTSET	オープン

**NEW** レスキューポア



**車両事故時、車両内からの救助活動をスピーディにサポートいたします。**

- 車両事故での救助活動現場において、狭い車両内からの救助者搬送をサポートいたします。
  - 頸椎固定具の上から対象救助者に巻き付け装着し、引き上げるようにして使用します。
  - 直接手で搬送するよりも少ない力で搬送できるため、救助活動者へはもちろん、救助者への負担も軽減します。
  - 外側は抗菌カバーで覆い、内側にはハンドループとフリースブランケットが収まっており、それぞれ取り外しが可能です。
  - フリースブランケットは、救急時には保温ブランケットとして傷病者の負担軽減に、災害時には防災用ブランケットとして多方面で活用できます。ブランケットは洗濯が可能ですので、常に清潔な状態を保つことができます。(フリースブランケット寸法: 215×215cm)
  - 専用カバーは、SFS生地を使用した、非常にバリア性能が高いカバーです。本体を血液、体液の汚染から保護し、2次感染対策として有効です。
- ※搬送には、必ず頭部側で搬送する方1人、足側をサポートする方1人の2人以上でご使用ください。
- ※頸椎固定具は付属いたしません。お客様でご用意いただきますようお願い申し上げます。

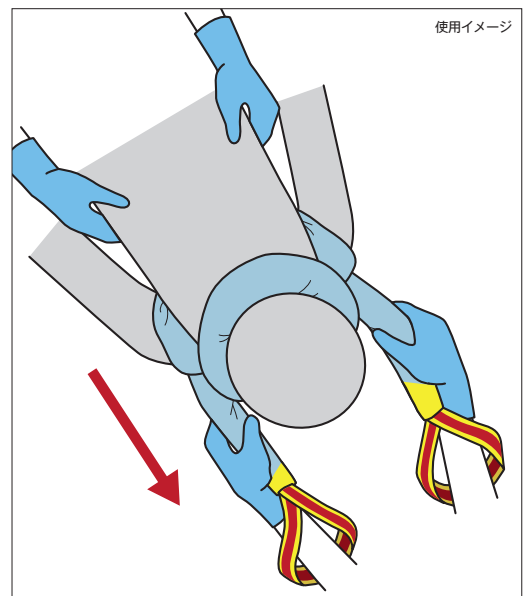

商品名	品番	サイズ	耐荷重	重量	定価
レスキューポア	13200102	全長:315cm	250kg	0.9kg	別紙

商品名	品番	入数
レスキューポアカバー	RB-C	25枚

## ジャーマンブランド 救急カバン PAX

株式会社アイテックスは、「PAX」X-CEN-TEK GmbH & Co. KGの日本国内における正規代理店です。  
ドイツ製のカバンならではの、細部にまで高品質な造り込みのされた耐久性に優れるバッグです。  
ドイツ国内では、消防を始めとする警察・軍・ドイツを代表する航空会社に正式に採用されているカバンメーカーです。

### ベルリン パックステック

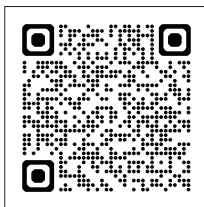

動画による説明はこちら

### 中型サイズで汎用的に使用できる救急バッグです。

- 生地は防水となっており、一時的な雨や血液などの汚染から内部を守り、清掃も容易に行うことができます。
- 非常に耐久性に優れ、過酷な状況下での連続使用に耐えられる生地となっております。
- 内部には面テープがついており、容易に取り付けることができるようになっております。

### ベルリン オプション

#### シリンダーホルダー



内部に面テープで取り付けることができます。

#### ポーチ



ポーチセット(5個セット)  
大×1、中×2、小×2  
内部に面テープで取り付けることができます。

商品名	品番	サイズ	容量	重量	定価
ベルリンパックステックレッド	13200088	56.5×39×25.5cm	50ℓ	2.87kg	別紙
ベルリンパックステックブルー	13200088B				
ベルリンパックステックイエロー	13200088Y				
シリンダーホルダー2L	13200045	45×16×1cm	-	-	別紙
シリンダーホルダー0.8L	13200046	28×14×1cm	-	-	別紙
ポーチ	13200088P	-	-	-	別紙



## ワッサークッペ L トローリー



### 大型サイズの救急バッグです。

- 生地は防水となっており、一時的な雨や血液などからの汚染から内部を守り、清掃も容易に行う事ができます。非常に耐久性に優れ、過酷な状況下での連続使用に耐えられる生地を使用しております。
- 大型大容量サイズのカバンで、災害時の備蓄やD-MATに御使用いただけます。
- 背面は背負う事ができる形状になっており、活動の自由度を高めます。また施設内での移動の際に、ローラーが付属しており、転がす様に移動する事もでき、重くなったバッグを女性でも楽に移動させる事ができます。



商品名	品番	サイズ	容量	重量	定価
ワッサークッペ L トローリー	13200068	60×39×36cm	84ℓ	5.7kg	別紙

## ワッサークッペ L-ST-FT2



前面上下のポケットの内寸は同じです

### 大型大容量サイズの救急バッグです。

- 多数のポケットや内側にゴムベルトを備え、多種多様な装備品を収納しやすくなっております。
- 背負う事ができ、重量のある装備を運びやすい様、腰部分にベルトを備えております。



商品名	品番	サイズ	容量	重量	定価
ワッサークッペ L-ST-FT2レッド	13200072	55×55×30cm	81ℓ	4.2kg	別紙
ワッサークッペ L-ST-FT2ブルー	13200073	55×30cm			

## サクシオンセントラルパーテーション/アンプルホルダー

ワッサークッペシリーズのカバンの内部に取り付ける事ができるオプション品です。

### ●サクシオンセントラルパーテーション



- 大小合計20本以上のアンプル 内容や吸引カテーテルを折り曲げずに収納でき、細かな物をスマートに収納することができます。

商品名	品番	サイズ	定価
サクシオンセントラルパーテーション	13200048	48×34×7cm	別紙

### ●サクシオンセントラルパーテーションアンプルホルダー



- 大小合計30本以上のアンプル 内容や吸引カテーテルを折り曲げずに収納でき、細かな物をスマートに収納することができます。

商品名	品番	サイズ	定価
サクシオンセントラルパーテーション アンプルホルダー	13200040	48×34×7cm	別紙

フライトメディック



構成見本

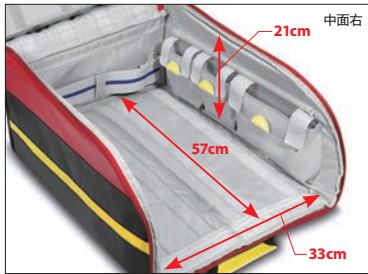

中面右



上部ポケット内寸

航空救助や山岳救助の際にご使用いただける救急バッグです。

- 航空救助や山岳救助時のような非常に限られたスペース条件下で活動する際、バックパックのメインファスナーを開けることなく、上のファスナーから、バックパック内部の商品を直接取り出すことが可能です。

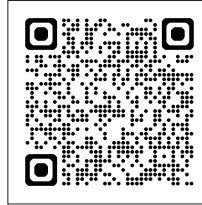

動画による説明はこちら



中面左



上部ファスナー



上部中面

商品名	品番	サイズ	容量	重量	定価
フライトメディック	13200087	60×34×22cm	約40ℓ	2.05kg	別紙

エマージェンシーバックパック P5/11L



背面



中面

仕切りがなく大型器具が収納できる救急バッグです。

- 本体側だけではなく蓋側にも奥行きがあり、仕切りが存在しないので、大型器具の収納が簡単に行えます。
- 広いスペースはさまざまな用途にご使用いただけます。
- 付属のポーチは、シースルーのため、中身が確認しやすくなっております。
- ポーチはバッグ本体にマグネットで貼り付きます。

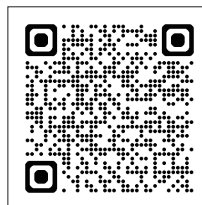

動画による説明はこちら

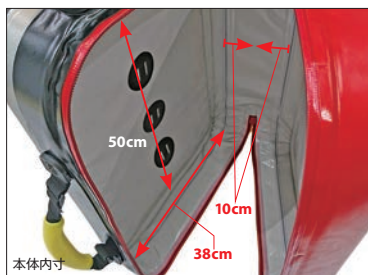

本体内寸



内容構成見本（ポーチ使用時）

商品名	品番	サイズ	容量	重量	定価
エマージェンシーバックパック P5/11L	13200085	54×38×24cm	約37ℓ	2.3kg	別紙



## オルデンバーグ



左右のポケットの内寸は同じです

中の間仕切りは取り外し可能

### 肩掛けタイプで小型の救急バッグです。

- 生地は防水となっており、一時的な雨や血液などからの汚染から内部を守り、清掃も容易に行う事ができるので、二次感染のリスクを軽減できます。
- 非常に耐久性に優れ、過酷な状況下での連続使用に耐えられる生地を使用しております。
- 付属のポーチで、細かい物の収納がし易くなっております。ポーチは面テープにて貼り付ける事ができるようになっております。



動画による説明はこちら

商品名	品番	サイズ	容量	重量	定価
オルデンバーグ	13200041	30×57×36cm	52ℓ	1.7kg	別紙

## ドレスデン



左右のポケットの内寸は同じです

中の間仕切りは取り外し可能

### 肩掛けタイプで中型の救急バッグです。

- 生地は防水となっており、一時的な雨や血液などからの汚染から内部を守り、清掃も容易に行う事ができるので、二次感染のリスクを軽減します。
- 非常に耐久性に優れ、過酷な状況下での連続使用に耐えられる生地を使用しております。
- 付属のポーチで、細かい物の収納がし易くなっております。ポーチは面テープにて貼り付ける事ができるようになっております。

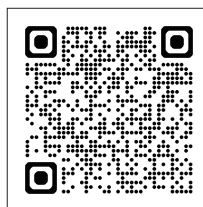

動画による説明はこちら

商品名	品番	サイズ	容量	重量	定価
ドレスデン	13200060	40×62×40cm	69ℓ	2.9kg	別紙



グラッドバッハ



左右のポケットの内寸は同じです

中の間仕切りは取り外し可能

肩掛けタイプで大型の救急バッグです。

- 生地は防水となっており、一時的な雨や血液などからの汚染から内部を守り、清掃も容易に行う事ができるので、二次感染のリスクを軽減します。
- 非常に耐久性に優れ、過酷な状況下での連続使用に耐えられる生地を使用しております。
- 付属のポーチで、細かい物の収納がしやすくなっております。ポーチは面テープにて貼り付ける事ができるようになっております。
- 付属のベルトを取付け、リュックタイプとしても使用することができます。

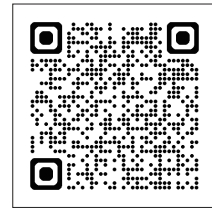

動画による説明はこちら

商品名	品番	サイズ	容量	重量	定価
グラッドバッハ	13200061	40×70×37cm	86ℓ	3.2kg	別紙

EXパックスエイブル



内蔵のポケットに収納でき、持ち運びできるバッグです。

- 軽量で持ち運びに便利です。
- リュック自身の内側のポケットにコンパクトに収納ができます。
- リュック色の蛍光イエロー色、オレンジ色が夜間でも視認性を高めてくれます



商品名	品番	サイズ	容量	重量	定価
EX/パックスエイブル イエロー	13200086	45×30×14cm	18.9ℓ	0.2kg	別紙
EX/パックスエイブル オレンジ	13200089				

### オキシジェンシリンダーケースパックスプラン ダークブルー



ストレッチャーやバックボード等に  
取り付けできる酸素ボンベ用バッグです。

- キャリーハンドルの付いたシリンダーケースになります。
- バックルが付いてますので、ベッドやストレッチャーやスパインボード（バックボード）等に固定する事ができます。

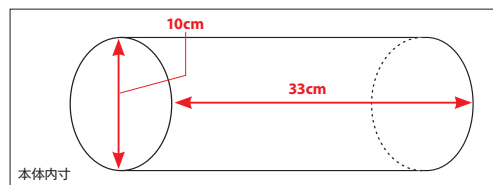

商品名	品番	サイズ	容量	重量	定価
オキシジェンシリンダーケース パックスプラン ダークブルー	13200054	34×11×11cm	3.8ℓ	0.24kg	別紙

### ミニオキシコンパクトパックスプラン ダークブルー



レギュレーター付きで  
酸素ボンベを収納できるバッグです。

- とてもコンパクトなシリンダーケースです。2ℓボンベにレギュレーターを付けた状態で収納する事ができます。

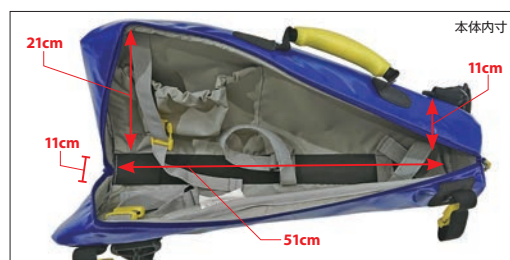

商品名	品番	サイズ	容量	重量	定価
ミニオキシコンパクト パックスプラン ダークブルー	13200056	23.5×53×14.5cm	12ℓ	0.97kg	別紙

### ハリガンツール&アックス用キャリアベルト

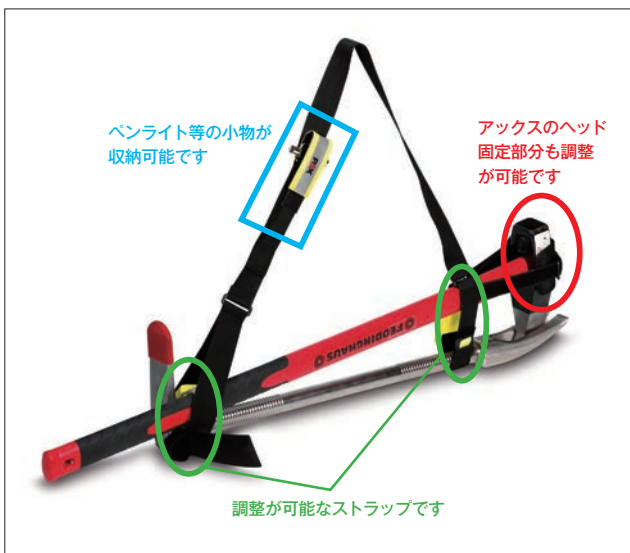

救助活動用破壊ツールをまとめて  
持ち運びができるキャリアベルトです。

- 救助活動で活躍するハリガンツールとアックスをまとめて簡単に持ち運びができるように開発されたキャリアベルトです。
- まとめたツールを肩に掛けて運びことができますので、手を塞がず救助活動ができます。
- ハリガンツールとアックスをまとめて固定するストラップ部分は径の調節が可能ですので、汎用にご使用いただけます。

※ハリガンツール及びアックスは付属いたしません。

商品名	品番	サイズ	重量	定価
ハリガンツール&アックス用 キャリアベルト	13200100	ベルト幅4cm× 全長115cm	0.16kg	別紙



**NEW** 災害備蓄用防災テントセット

セキュリティ対策も完備し、ワンタッチで生活空間を確保できるテントセットです。



オプション一覧

～オプション内容をカスタムしてオリジナルの防災備蓄セットを作れます～

- ①レスキューシート(3個)
- ②防犯ブザー(1個)
- ③アルコール消毒液(1本)
- ④電池(6本入り～)
- ⑤ティッシュ(2箱～)
- ⑥ウエットティッシュ(1パック)
- ⑦トイレットペーパー(2ロール単位)
- ⑧フリースブランケット(2枚～)
- ⑨生理用品セット(7日分～)
- ⑩不織布マスク(1箱/50枚)
- ⑪使い捨てシート100×200cm(10枚/袋)

※()内は最小単位





災害時のライフラインにおいて最重要項目の1つとされる、生活空間と排泄問題の備えに着目し、下記の6つの観点から、当製品を考案致しました。

## 1 安全性

- テント内部からジッパーを施錠できる金具（カラビナ）がついているので外側からは開閉できないようにすることができます。
- 避難所生活において、盗難等の軽犯罪が頻発する傾向がある状況が否定できない為、各世帯の生活空間を隔離、施錠することで避難者の安全をサポートすることができます。



## 2 プライバシー保護

- テントを活用することで世帯毎の生活空間の確保することができます。
- 避難所生活においてパーティションを用いた簡易スペースが多く、夜間、トイレ等が起因するストレスが災害関連死につながりやすい為、生活空間を用意することで避難所生活におけるストレス軽減、プライバシーの確保することができます。



## 3 トイレ問題

- プラスチック製の簡易トイレをテント内にて使用することで、不特定多数が使用する簡易トイレにおける感染問題を対策することができます。
- テント内に簡易トイレを設置することでセキュリティ面、プライバシーの保護ができ、より安全な避難所生活を送ることができます。  
※プラスチックトイレには凝固剤、防臭袋が付属します。



## 4 快適性

- 避難所生活では仮設住宅の待機期間によって最低1週間から長いと月単位での避難所生活を強いられることが想定されるため、避難者が快適にすごせる環境作りが重要となります。
- ① エアーマット：空気を入れるだけで5分で設置ができる手軽さながら床に直接体がかからないので、体の痛み、底冷えから保護することができます。睡眠の質を下げないことで避難者のストレス軽減をすることができます。
- ② 内窓：メッシュ生地の内窓が付いているので、テント内の通気を確保ができます。垂れ幕で開閉が可能なので外部からのプライバシーの保護ができます。
- ③ ランタン：夜間等の光源確保の為、非常用ランタンを付属しております。暗さによる不安感を軽減することができます。  
※オプション品にて必要備品をカスタマイズすることでより快適性を向上させることができます。オリジナル備蓄セットご希望の場合は弊社までお問合せください。



## 5 利便性

- 「ワンタッチテント」は1分で設置可能です。一般的なキャンプ用のテントと異なり、フレームの組み立てが不要です。
- 1セット開封で空間、トイレ、寝具の確保が可能となります。
- 利便性を考慮したオプション品用意しております。※P86「オプション一覧」参照



## 6 感染対策

- 避難所生活では同フロアに不特定多数の人の混在する環境となり、感染症リスクの浮上が想定されます。主な感染経路は、排泄問題と過密状態での飛沫が挙げられます。
- テントや個別の排泄スペースの活用で世帯毎の空間を確保することで、感染リスクの軽減が見込めます。  
※オプションのマスクやアルコール、使い捨てのシートなども感染対策として活用頂けます。



商品名	品番	入数
災害備蓄用防災テントセット	ATX-DBTS	1セット

## 嘔吐物掃除キット



個包装



- ①ポリ袋 (2枚)
- ②ペーパータオル
- ③インナーグローブ
- ④シューズカバー
- ⑤チリトリ
- ⑥ホウキ
- ⑦アウターグローブ
- ⑧サージカルマスク
- ⑨袖付PEエプロン

嘔吐物等の処理に必要な製品のセットです。

- 感染のリスクがある嘔吐物や排泄物などの処理にご使用いただくキットです。
- 必要な物がひとまとめになっておりますので、準備に手間取りません。

商品名	品番	ケース入数
嘔吐物掃除キット	VOK	50セット

## 災害時トイレ掃除キット

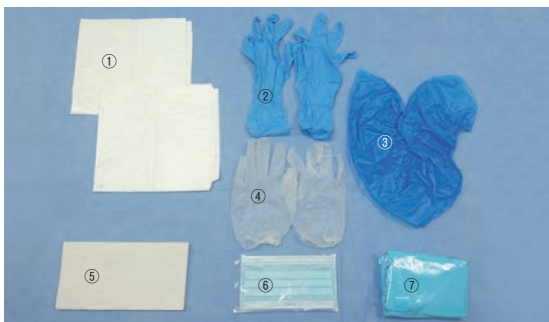

個包装



- ①ポリ袋 (2枚)
- ②インナーグローブ
- ③シューズカバー
- ④アウターグローブ
- ⑤ペーパータオル
- ⑥サージカルマスク
- ⑦袖付PEエプロン

災害時の避難所のトイレ掃除などの際に使用いただけるキットです。

- 備蓄を行う事で、清潔の維持に欠かせない清掃をスムーズに行えます。
- 衛生状況を維持する事により、感染拡大を防ぐことができます。

商品名	品番	ケース入数
災害時トイレ掃除キット	DTCK	50セット

## らくらく39バール

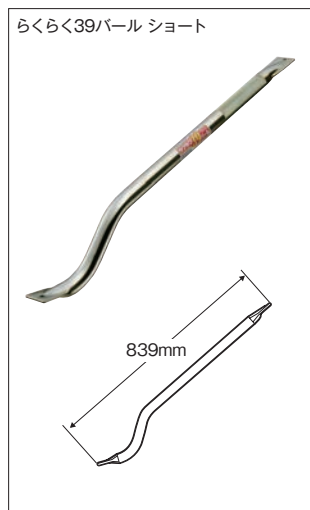
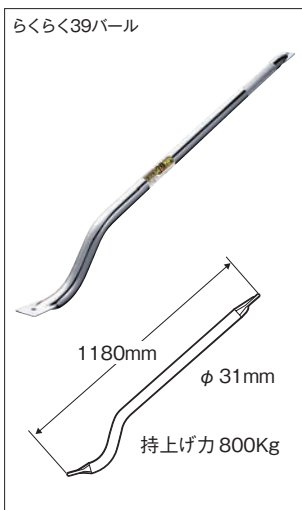

- 自動車のフレームなどに使用される「高張力鋼管」を使用。てこの原理を利用し、女性や高齢者でも「楽に」使える「軽さ」を実現しました。
  - 持ち上げ力は800kgまで上げることができる「強さ」をクリアしました。
- ※バール荷重試験にての最小値です。また、この数値は能力を保証するものではありません。

商品名	品番	ケース入数
らくらく39バール	39-BAR	1本
らくらく39バール ショート	39-BAR-S	

## PVCシューズカバー



丈夫なPVC（ポリ塩化ビニル）製のシューズカバーです。

- 足元をしっかりガードし、現場の遺留資料（足・靴・物件等）を保護します。
- 使い捨て（ディスポーザブル）タイプです。
- ちり・ほこりなどの異物や体毛の混入を防ぎます。
- 防水ですので、水回りでの作業や油污れの作業にも適しています。

商品名	品番	サイズ	ケース入数
PVCシューズカバー	ASC-PVC	フリー	10枚/袋×50袋/ケース(500枚入)

## PVCシューズカバー 靴底付



丈夫なPVC（ポリ塩化ビニル）製のシューズカバーです。

- 足元をしっかりガードし、現場の遺留資料（足・靴・物件等）を保護します。
- 使い捨て（ディスポーザブル）タイプです。
- ちり・ほこりなどの異物や体毛の混入を防ぎます。
- 防水ですので、水回りでの作業や油污れの作業にも適しています。

商品名	品番	サイズ	ケース入数
PVCシューズカバー 靴底付	ASC-PVCS	フリー	10枚/袋×30袋/ケース(300枚入)

## 不織布シューズカバー（黒）



黒色の不織布シューズカバーです。

- 2枚1組ごとの包装になっております。

商品名	品番	サイズ	ケース入数
不織布シューズカバー（黒）	ASC-BK	フリー	2枚/袋×10袋×10袋/ケース(200枚)

## PEシューズカバーロング



安価なポリエチレン製のシューズカバーです。

- 一般的なシューズカバーよりも丈が長い作りとなっており、足首より上もカバーすることが可能です。
- 使い捨て（ディスポーザブル）タイプです。
- 靴の上から装着し、ちり・ほこりなどの異物や体毛の混入を防ぎます。
- 防水ですので、水回りでの作業や油污れの作業にも適しています。
- 病院等の施設で感染対策にも使用する事ができます。

商品名	品番	サイズ	ケース入数
PEシューズカバーロング	APESC-L	フリー	50枚/袋×10袋/ケース(500枚入)



## 検視用シート

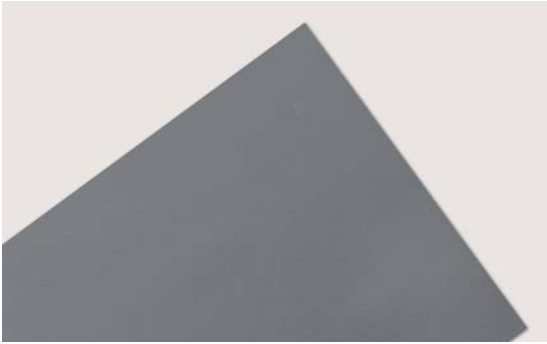

証拠物品撮影の際、  
証拠品が反射しにくいシートです。

- 撮影時に反射しにくい生地になっております。

商品名	品番	サイズ	ケース入数
検視用シート	ATP-S	1800×2500mm	10枚/ケース

## 汚染防止用シートロール

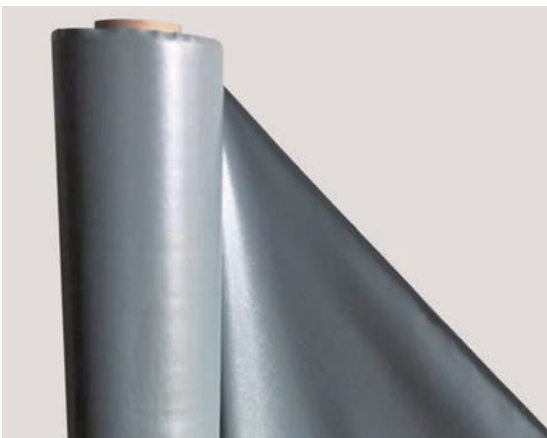

鑑識現場でご使用する  
ロールタイプのシートです。

- 現場の状況や、デリケートな証拠等を汚染から保護をするなど、防水性能を持った汎用的なシートです。

商品名	品番	サイズ	入数
汚染防止用シートロール	PVC-R	1000mm×30M	2本
	PVC-R-1		1本(バラ売り)

## パックスオフィスバッグ



耐久性に優れたバッグです。

- 生地は耐久性に優れたナイロン生地となっており、手持ち部分、ファスナー部分に蛍光反射素材を使用し視認性を高めております。
- 書類が収納しやすくなっておりペン差しも付いているので各部材が持ち運びやすくなっております。

商品名	品番	サイズ	容量	重量	定価
パックスオフィスバッグ	13200101	33.5×43×16.5cm	28ℓ	1.1kg	別紙

## 遺体収納袋

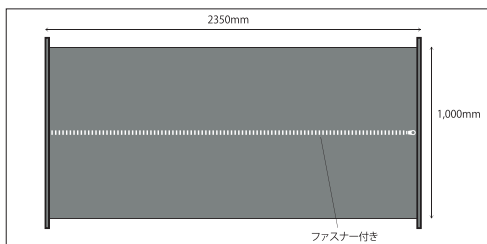

### 感染対策できる遺体収納袋です。

- 体液や血液が漏れ出さない構造で、2重に貼り合わせしておりますので、感染症の疑いのある遺体の搬送の際に最適です。ご遺体を収納したまま運搬が可能です。
- 2枚の吸水パッドが付属いたします。
- 焼却の際にダイオキシンの発生しにくい材質でできております (PVC)。医療機関/警察/消防/自衛隊/葬儀社などでご使用いただいております。
- 高温多湿直射日光を避け3年以上の保存が可能です。

商品名	品番	サイズ	ケース入数
遺体収納袋	DB-01	235×100cm	4枚
	DB-01-01	235×100cm	1枚(バラ売り)

## 排水機能付遺体収納袋



### 洗浄ができる遺体収納袋です。

- PVCでできており、非常に頑丈にできております。
- 排水バルブが付いており、洗浄を行う事ができます。

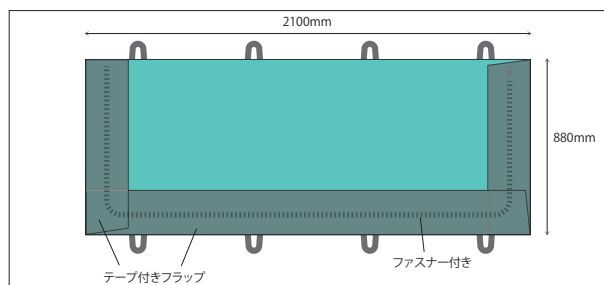

商品名	品番	サイズ	ケース入数
排水機能付遺体収納袋	DB-03	2100×950mm	10枚
	DB-03-01	2100×880mm	1枚(バラ売り)

## 不織布遺体収納袋

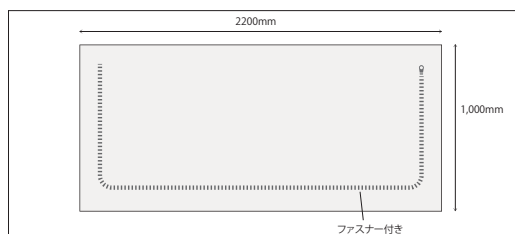

### ポリエチレンラミネート加工を施してある不織布遺体収納袋です。

- ファスナーがコの字型に取り付けてありますので、ご遺体の収納がスムーズに行えます。
- 軽く小さく折り畳めるため場所を取りませんので、備蓄に最適です。
- 直射日光・高温多湿を避け、冷暗所で長期間保管できます。
- 1枚毎に個包装されております。

商品名	品番	サイズ	ケース入数
不織布遺体収納袋	NWDB-01	2200×1000mm	10枚
	NWDB-01-01	2200×1000mm	1枚(バラ売り)

グリップバー付遺体収納袋

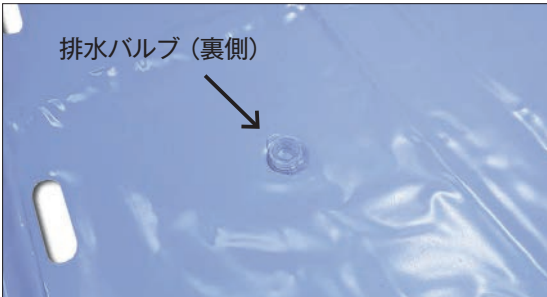
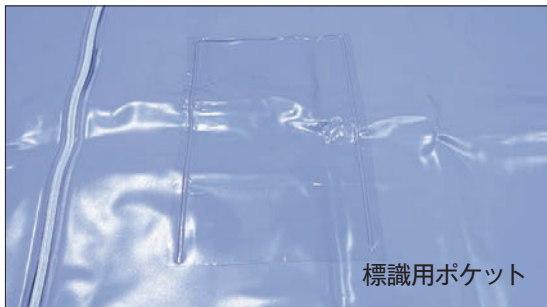

搬送具としてもご使用いただける遺体収納袋です。

- 持ち部分にバーが内蔵されているため、握り込みやすくなっており足場の悪い場所などでも搬送しやすくなっております。
- 裏側の排水バルブから内部の排水をすることができます。
- 大きくコの字形に開くため、収納や取り出しがしやすくなっております。

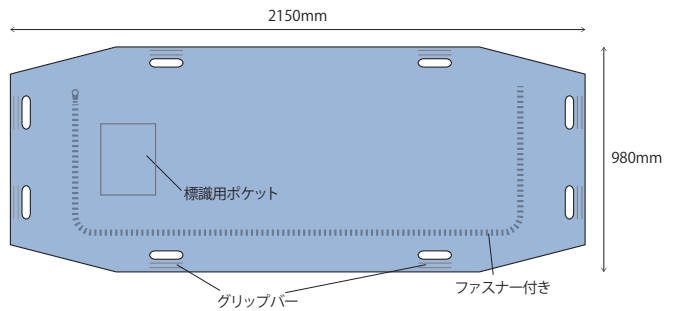

商品名	品番	サイズ	ケース入数
グリップバー付遺体収納袋	DB-04	2150mm×980mm	5枚
	DB-04-01	2150mm×980mm	1枚(バラ売り)



感染症対策遺体収納袋



顔窓が付いている感染症対応遺体収納袋です。

- 感染症のご遺体を収納しても、内側から水分や体液・血液等が漏れ出さない構造になっております。且つファスナー上部を覆うカバーが付いており、シールテープで塞ぐ事が可能です。
- PEVA/PVCの素材を使用しておりますので、一般的な火葬場で燃焼させた場合、ダイオキシンなどの有害物質や硫黄化合物などの有毒ガス、黒煙が発生いたしません。
- 直射日光・高温多湿を避け、冷暗所で保存した場合、5年以上の長期保存が可能です。

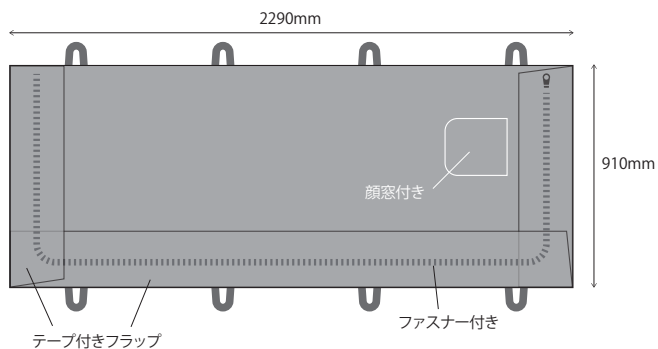

商品名	品番	サイズ	ケース入数
感染症対策遺体収納袋	DB-02	2290mm×910mm	10枚
	DB-02-01	2290mm×910mm	1枚(バラ売り)

シューズカバー各種

●アームカバー



防水タイプのアームカバーです。  
 詳細はP.22をご参照ください

●シューズカバー RF(シューズカバー AT後継品)

NEW



防水タイプのシューズカバーです。  
 詳細はP.13をご参照ください

●シューズカバー厚手PE(PEシューズカバー後継品)

NEW



ポリエチレン製の安価なシューズカバーです。  
 詳細はP.13をご参照ください

●ブーツカバー ABC-R



防水タイプのブーツカバーです。  
 詳細はP.12をご参照ください

●ストロングブーツカバー



頑丈で耐久性の高いブーツカバーです。  
 詳細はP.66をご参照ください

## 帯電帽



意図的に静電気を帯電させる事により、毛髪等の脱落を防止します。

- つば付/つば無し 共に同じ材質でできております。

商品名	品番	サイズ	入数
帯電帽つば付 M	CCAP-M	Mサイズ	20枚×10袋(200枚)
帯電帽つば付 L	CCAP-L	Lサイズ	
帯電帽つば無し M	CCAP-BM	Mサイズ	20枚×10袋(200枚)
帯電帽つば無し L	CCAP-BL	Lサイズ	

## 不織布白衣



使い捨ての不織布白衣です。  
詳細はP.22をご参照ください

## 多目的エプロン



完全防水タイプのエプロンです。  
詳細はP.24をご参照ください

## 打ち抜きPEエプロン



袖なしタイプのPEエプロンです。  
詳細はP.24をご参照ください

## 袖付PEエプロン/手首ゴムタイプ



完全防水タイプのエプロンです。  
詳細はP.23をご参照ください

## 2プライマスク

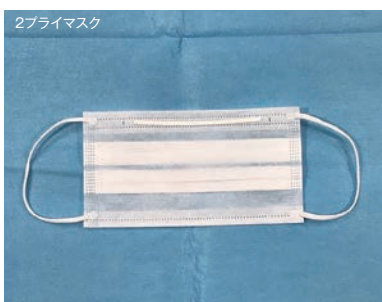

経済的な使い捨てマスクです。

商品名	品番	サイズ	入数
2プライマスク	A2PM	2層・ゴムタイプ	50枚/40箱(2000枚)
	A2PM-1		50枚/箱(バラ売り)



アスベスト（石綿）/ダイオキシン類/土壌汚染/対策

高  
バリア性能

マストガード A-101



SFS生地でできたつなぎ服です。

- マストガードのラインナップ上で最もバリア性に優れたモデルとなっております。
  - 通気性のあるSFS生地を用いる事により、ハイレベルなバリア性能を誇る最高性能のつなぎ服です。
  - 耐水度2200mm以上
- ※つなぎ服以外の商品は付属しません。

化学防護服タイプ  
4・5・6  
適合品  
人工血液バリア性  
クラス6  
ウィルスバリア性  
クラス6

商品名	品番	サイズ	入数
マストガード A-101	A-101-M	Mサイズ	50着
	A-101-L	Lサイズ	
	A-101-LL	LLサイズ	
	A-101-3L	3Lサイズ	

マストガード A-102



SF生地でできたつなぎ服です。

- 不織布と透湿性のフィルムを併せた2層構造となっております。
  - とても高いバリア性を持ちながらも、透湿度350以上となっており、作業中の熱気を放出いたします。
  - 耐水度1540mm以上
- ※つなぎ服以外の商品は付属しません。

化学防護服  
適合品

商品名	品番	サイズ	入数
マストガード A-102	A-102-M	Mサイズ	50着
	A-102-L	Lサイズ	
	A-102-LL	LLサイズ	
	A-102-3L	3Lサイズ	

次ページへ

## マストガード A-102テープ無し



### SF生地のできたテープ無つなぎ服です。

- 高いバリア性を持つ不織布、透湿性フィルムの2層構造となっております。
  - 人工血液バリア性クラス4合格 (JIS T 8060)
  - ウイルスバリア性クラス3 (JIS T 8061)
  - 耐水度1540mm (JIS L 1092A 法)
  - 透湿度360 (g/m<sup>2</sup>・h) (JIS L 1099A-1 法)
  - 引っ張り強さ(N) (JIS T 8115) : たて 80.4 よこ 48.1
  - 伸び率 (%) (JIS T 8115) : たて 86.3 よこ 99.7
  - 引き裂き強さ (N) (JIS T 8115) : たて 31.4 よこ 58.7
- ※つなぎ服以外の商品は付属しません。

商品名	品番	サイズ	入数
マストガード A-102テープ無し	A-102-NT	フリーサイズ	50枚

## マストガード A-103



化学防護服  
適合品

### SMMS生地の不織布のできたつなぎ服です。

- 通気性に優れながらも、4層構造でできておりバリア性にも優れています。
  - JIS T 8115 適合品
- ※画像のシューズカバーは付属しません。

商品名	品番	サイズ	入数
マストガード A-103	SMMSFC	フリーサイズ	50枚

## マストガード A-104ブーツカバーセット



化学防護服  
適合品

### SMS生地の不織布のできたつなぎ服です。

- マストガードのラインナップ上で最も通気性に優れたモデルです。
- JIS T 8115 適合品

商品名	品番	サイズ	入数
マストガード A-104ブーツカバーセット	SMSFC-SMSBC	フリーサイズ	50セット

バリア性能  
低

# 製品索引

## あ

アームカバー	22
アイソレーションガウン	21
アイソレーション濃紺 ジャンパー&パンツ	21
アンギオドレーブ	11
アンダーウェア	7
厚手PEシューズカバー (PEシューズカバー後継品)	13,65

## い

EXボックスエイブル	84
遺体収納袋	91
イメージカバー	16

## う

ウルTRASペースセーブバックボード	71
打ち抜きPEエプロン	24

## え

ABスパインボード	72
ABスパインボードセット	78
エコミック感染防止衣	46
エコミック感染防止衣 ウルトラクール	47
SFS器械台カバー	14
SFSキャップ	8
SFブーツカバー	12
N-95マスクカップ型 (バルブ無/バルブ付)	15
NWストレッチャー	68
Nドレーブ	10
Fドレーブ	10
エマージェンシーバックパック P5/11L	82

## お

嘔吐物掃除キット	88
オキシジェンシリンダーケースバックスプラン ダークブルー	85
汚染防止用シートロール	90
オープンフェースマスク ライト	62
オルデンバーク	83

## か

カーボンファイバースクープストレッチャー	74
カーボンファイバーバスケットストレッチャー	74
化学防護服/新型ウイルス対策セット1型	34
ガスケット付き保護メガネ	33
活性炭マスク	14
カテーテル検査用パンツ	25
感染症対策遺体収納袋	93
感染症対策セット	38
感染対策ガウンセット	36
感染対策セパレートセット	37
感染対策反射ベスト (ディスポーザブル)	52-53
感染防止衣オプションアイテム	49-51
感染防止衣 クールバージョン 下衣	44
感染防止衣 クールバージョン 上衣	43
感染防止ゴーグル	32
感染防止ヘッドバンドゴーグル	32

## き

器械台カバー (滅菌済みフィルムタイプ)	11
キャスター付き折り畳みベッド担架	67
救急隊感染防止衣 (リユースタイプ)	54-57
救急隊感染防止衣/院外活動向け感染防止衣	41-42

## く

グラッドバツハ	84
クリーンシーツ	17
グリップバー付遺体収納袋	92

## け

ケミカルバリアガウン (高度感染症対策検査用ガウン)	6
検査用ガウン	25
検視用シート	90
検診台ロールシーツ	18

## こ

高吸水アンダーシーツ	19
子供用救急隊感染防止衣	45

## さ

サージカルガウン/SMMSタイプ (EOG滅菌済み)	4
サージカルガウンマスク付き/SMMSタイプ (EOG滅菌済み)	4
サージカルキャップ	8
サージカルマスクEPS	14
サージカルマスクARS	14
災害時トイレ掃除キット	88
災害備蓄用防災テントセット	86-87
サクシオンセントラルパーテーション/アンプルホルダー	81
三面立体N-95マスク (バルブ無/バルブ付)	15

## し

CFスパインボード	70
Cアームカバー	16
シールド付サージカルマスク	14
シューズカバー RF (シューズカバー AT 後継品)	13,65
シューズカバー R ラージサイズ	13,65
食事前エプロン	28
除染洗浄時簡易衣類セット	60
シリコンマット	29
人工呼吸器カバー	16
人口鼻フィルタ エコサーム スタンダード	61

## す

スクープストレッチャー	73
スタンダードプリコーションキット	38
ストレッチャーカバー	59
ストレッチャーカバー 片側ポケット	59
ストレッチャーカバー 吸水/防水ホワイト	59
ストレッチャーカバー 全周ゴム付き	59
ストレッチャーレインカバー	64
ストロングストレッチャーカバー	20,58
ストロングディスポシーツ (高強度救急ディスポシーツ)	20,58
ストロングブーツカバー	66
スパインボードラック	71
スピードクリップベルト	77

## せ

セーフティベルト	77
セーフティベルト (ループタイプ)	77
セパレートユニバーサルヘッドイモビライザー	75

## そ

袖付PEエプロン/手首ゴムタイプ	23
袖付PEエプロン親指フックタイプ	23
ソフトPEエプロン	24



た	
帯電帽	95
縦型二つ折りN-95マスク (バルブ無/バルブ付)	15
多目的エプロン	24
ち	
注腸用パンツ	26
注腸用パンツ 穴カバー付き	27
注腸用パンツ ワイドホールタイプ	27
つ	
2プライマスク	95
て	
ディスプレイザブルクールベスト	65
ディスプレイザブルストラップ	77
ディスプレイシート	17,63
ディスプレイヘッドイモビライザー	76
デンタルエプロン	28
と	
ドクターカー	31
ドクターキャップ	8
トリートメントガウン (未滅菌)	5
ドレスデン	83
な	
ナースキャップ	8
内視鏡検査エプロン	28
内視鏡光源装置 PEカバー	16
に	
ニューモガード/ポート有	61
の	
濃紺トランクス	25
濃紺レントゲンガウン	25
濃紺手術用ショーツ	9
濃紺手術用ブラジャー	9
濃紺レントゲンガウン	27
は	
排水機能付遺体収納袋	91
ハイスベックサージカルガウン (EOG滅菌済み)	5
ボックスオフィスバッグ	90
ハリガンツール&アクセス用キャリアベルト	85
ひ	
飛沫感染対策処置セット (ワクチン接種対応)	38
PEシューズカバーロング	89
PVCシューズカバー	89
PVCシューズカバー 靴底付	89
ふ	
フィルタ エコベント スタンダードHEPA	59
ブーツカバー ABC-R	12
ブーツカバー ST	12
フード付きカバーオール/新型ウイルス対策セット2型	35
フード付きカバーオールテープ無し	22
フェイスシールド	32
フェイスシールドブルー	32
不織布遺体収納袋	91
不織布シューズカバー (黒)	88
不織布白衣	22
フライトメディック	82

プラスチックスクープストレッチャーXT	73
プラスチックスクープストレッチャーXTセット	78
ブランケットカバー濃紺	60
プロライトスパインボードXT	70
プロライトスパインボードXTセット	78

へ	
ベースプレート	76
ヘッドアンドチンストラップ	76
ヘッドイモビライザー 各種パーツ	76
ヘッドサポートパッド	76
ベッドシート (ディスプレイ仕様)	19
ペディアトリックススパインボード	72
ヘルクロベース固定ベルト	76
ヘルリン バックステック	80

ほ	
防滑シート	19
保護メガネ	33
保護メガネクール	33
ポケット付きサージカルガウン	7

ま	
マイクロスコープハンドル用滅菌カバー	16
マキシマルプリコーションキット	38
枕カバー	28
マスク付ケミカルバリアガウン	6
マストガード A-101	96
マストガード A-102	96
マストガード A-102テープ無し	97
マストガード A-103	97
マストガード A-104ブーツカバーセット	97

み	
ミニオキシコンバクトボックスプラン ダークブルー	85

め	
メイヨスタンドカバー	11
滅菌アイソレーションガウンPEラミ	21
滅菌シート	17
滅菌ラッパ	29

も	
モブキャップ	8

ゆ	
ユニバーサルヘッドイモビライザー	75

よ	
横型二つ折りN-95マスク (バルブ無/バルブ付)	15

ら	
らくらく39パール	88

れ	
レスキュー感染防止衣	48
レスキューボア	79

ろ	
ロールアップストレッチャー	69
ロールシート	18,64

わ	
ワッサークッペ L-ST-FT2	81
ワッサークッペ L トローリー	81



[www.aitexinc.com](http://www.aitexinc.com)



**株式会社アイテックス**

〒141-0031

東京都品川区西五反田8-1-3 PMO五反田4F

TEL : 03-5436-6770 FAX : 03-6417-0260

※記載商品の各仕様・デザイン・価格は予告なく変更する場合があります。  
※記載商品の色は、印刷インキの都合上、実際の色と異なって見える場合があります。  
予めご了承ください。